



株式会社 ベルモント

〒955-0083 新潟県三条市荒町2丁目12-11
Tel.0256-36-1081 Fax.0256-36-1080

※本カタログ掲載商品は撮影サンプルのため、実際の商品とは異なる場合があります。
デザイン、仕様、価格等は予告なく変更する場合がありますので予めご了承ください。

<https://belmont.co.jp>



OUTDOOR
2025



● Fireサイドテーブル

高さが二段階調整できる焚き火サイドテーブルです。ステンレス天板なので熱いものやバーナーを置いても使用できます。サイドバーには小物やLEDなどが吊り下げられ、折りたためば軽量コンパクトで持ち運びしやすい設計。天板には透かしが施してあるためオシャレで家の中でもお使いいただけるデザインです。



HIGH - TOKOBIと合わせて使いやすい高さに設定

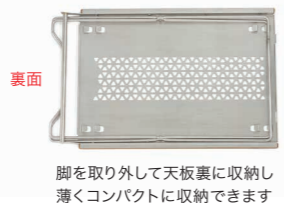

LOW - HIGATAMIと合わせて使いやすい高さに設定



連結用のツメを噛み合わせ連結させます



連結 - 横長に2台連結できます

NEW
BM-551
Fireサイドテーブル
税込価格 ¥7,700
(税抜価格 ¥7,000)

- 材質/ステンレス、バンパー
- 収納袋:ナイロン
- サイズ/使用時
High: 約W440×D290×H310mm
Low: 約W440×D290×H240mm
- 収納時: 約W463×D290×H30mm
- 重量/約1.5kg
- 耐荷重/約10kg
- 人数/6
- JAN/4540095045518



収納ケース付き

連結可

● チタンテトラストーブ

アルコールストーブや固形燃料などに使えるチタン製の風防兼五徳です。小さめのカップでもそのまま使用でき、炎を安定させる煙突効果を生む形状。タイベック製収納ケース付。



NEW

BM-550
チタン テトラストーブ

税込価格 ¥4,070 (税抜価格 ¥3,700)

- 材質/本体:チタニウム、ケース:タイベック
- サイズ/使用時:約125×132×74mm、
収納時:約76×132×1.6mm
- 底板:約76.6×88.5×0.4mm、
ケース:約80×140mm
- 重量/本体:約50g、ケース:約3g
- 耐荷重/本体:約1kg
- JAN/4540095045501
- 日本製

重量
50g



スタッキング例



焚き火もできます

● リフター

重量のある鉄板やタッチオープン蓋などをしっかりと掴めるリフターです。



BM-204
マルチアルミリフター

税込価格 ¥2,200 (税抜価格 ¥2,000)

- 材質/アルミニウム
- サイズ/全長約180mm
- 重量/約195g
- JAN/4540095042043
- 日本製



● ホイッスル

錆びないオール樹脂製。光を吸収し、暗闇で放出する蓄光仕様。小型なのに大音量【約95dB】(成人男性使用時)



BM-119
エマージェンシーホイッスル 蓄光

税込価格 ¥660 (税抜価格 ¥600)

- 材質/ホイッスル:ABS樹脂、
ベルト:PE樹脂、カラビナ・ナスカン:POM
- サイズ/ホイッスル全長:約47mm
- 重量/約5g
- 人数/12
- JAN/4540095041190
- 日本製



約95dB
大音量
(成人男性使用時)

無よけ

登山

避難・防災

ナスカンは約1.3kgの力で引っぱれば子供でもはずせません。

1.3kg



TABI
BASE

● 焚き火台 TABI BASE

グループや滞在型キャンプでも使いやすいチタン製軽量焚き火台。火加減の調整がしやすい五徳付きで、市販の薪もそのまま気兼ねなく投入できる広い火床。TABI譲りの形状は燃焼効率が非常に良く、熾火を作りやすい設計です。

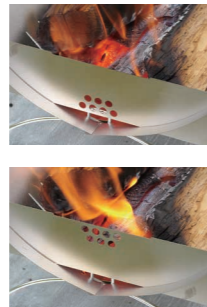

側板は上下入れ替えて通気の調整が可能です。



付属の網は耐久性があるためグッチオープンも使い、五徳を使用することで火加減の調整と薪の追加がしやすくなっています。

付属の網にはアイアングリルが載せられます 五徳にはTOKOBIの網が載せられます

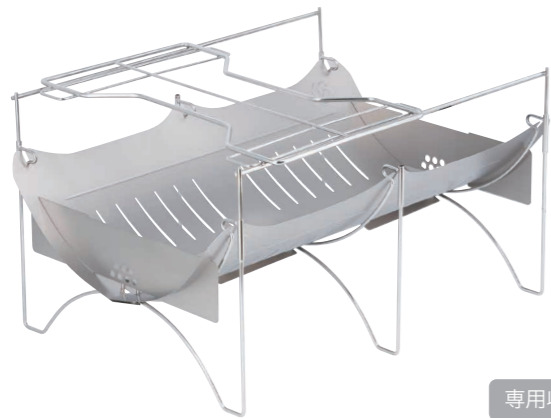

専用収納ケース付き

NEW

BM-546
焚き火台 TABI BASE

税込価格 ¥24,200
(税抜価格 ¥22,000)

- 材質/本体:チタニウム・18-8ステンレス、ケース:帆布・ナイロン・プラスチック
- サイズ/使用時:約323×470×247mm、収納時:約218×470×25mm、ケース:約530×280mm
- 重量/約1.06kg(本体:約575g、側板:約80g、網:約246g、五徳:約160g)、収納ケース:約376g
- 耐荷重/火床:約25kg、網:約15kg、五徳:約10kg
- 入数/6 ●JAN/4540095045464 ●日本製

重量
1.06kg

ケースは本体とフラップに分けて収納可能です。



● ギアケース

「焚き火台TOKOBI」と「TOKOBIチムニスクリン」をまとめて入れられる耐久性の高い収納ケースです。入口は大きく開いて焚き火台を簡単に収納できる形状です。内ポケットには汚れやすい鉄板や網を収納でき、両サイドの外ポケットには焚き火周りの道具を入れて持ち運ぶことができます。



NEW

BM-232
タフトトラージ

税込価格 ¥7,700 (税抜価格 ¥7,000)

- 材質/本体:強化ビニール樹脂・ナイロン、バックル:プラスチック
- 重量/約550g
- サイズ/約W470×H280×マチ150mm
- JAN/4540095042326 ●日本製



ザックなどに括り付けることが可能



ループを利用してベグで立てることが可能



本体にはTABI、フラップ側にはU.L.Hibasamiなどが収納できます

NEW

BM-237
TABI専用収納ケース (オリーブ)

税込価格 ¥2,970 (税抜価格 ¥2,700)

- 材質/帆布(パラフィン加工)、ポリエステル
- サイズ/約400×200mm
- 重量/約160g
- JAN/4540095042371



背面ループ付

TABI収納ケースに新色が変わります。



● レザーカバー

リニューアルしたシェラカップや銅シェラに合わせ、装着しやすい形状のハンドルカバーです。



適用サイズ一覧

Sサイズ

チタンシェラカップREST深型250
チタンシェラカップREST300
チタンシェラカップREST420

Mサイズ

チタンシェラカップREST深型480
チタンシェラカップREST深型600
銅シェラカップREST深型320
銅シェラカップREST深型480
銅シェラカップREST深型600



NEW

BM-552
シェラカップ
レザーカバー-S (ヌメ)

税込価格 ¥1,100
(税抜価格 ¥1,000)

- 材質/牛革
- サイズ/約58×36mm
- 重量/約8g
- JAN/4540095045525
- 日本製



装着例

NEW

BM-553
シェラカップ
レザーカバー-S (クロ)

税込価格 ¥1,100
(税抜価格 ¥1,000)

- 材質/牛革
- サイズ/約58×36mm
- 重量/約8g
- JAN/4540095045532
- 日本製

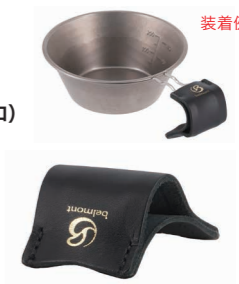

装着例

NEW

BM-554
シェラカップ
レザーカバー-M (ヌメ)

税込価格 ¥1,210
(税抜価格 ¥1,100)

- 材質/牛革
- サイズ/約70×36mm
- 重量/約8g
- JAN/4540095045549
- 日本製



装着例

NEW

BM-555
シェラカップ
レザーカバー-M (クロ)

税込価格 ¥1,210
(税抜価格 ¥1,100)

- 材質/牛革
- サイズ/約70×36mm
- 重量/約8g
- JAN/4540095045556
- 日本製



装着例

NEW

BM-556
銅フライパン
レザーカバー (ヌメ)

税込価格 ¥825
(税抜価格 ¥750)

- 材質/牛革
- サイズ/約62×36mm
- 重量/約6g
- JAN/4540095045563
- 日本製



装着例

NEW

BM-557
銅フライパン
レザーカバー (クロ)

税込価格 ¥825
(税抜価格 ¥750)

- 材質/牛革
- サイズ/約62×36mm
- 重量/約6g
- JAN/4540095045570
- 日本製



装着例

●トレールクッカー

持ち運びに便利なクッカーセットです。クッカーは吹きこぼれにくい段付き構造で、インナーリッドを使えばフライパン調理も同時に行えます。深型のフライパンは焼きはもちろん、汁物調理にも◎インナーリッドを外側にすることで両サイズ共に250gOD缶が収納できます。

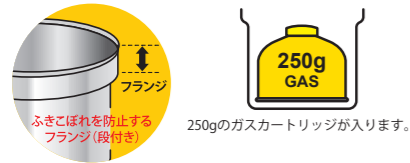

インナーリッド(蓋)の付け開けは付属のシリコンツマミで行います。粉失防止のネオジム磁石付き。



クッカー・フライパンにインナーリッドが合う設計



650・1000はスタッキングができます

BM-580
チタトレールクッカー-650 (ケース付)

税込価格 ¥6,490 (税抜価格 ¥5,900)

- 材質/本体:チタニウム、ツマミ:シリコン・ネオジム磁石
- サイズ/本体:外径約Φ132×71mm (容量650ml)
- フライパン:外径約Φ120×43mm
- インナーリッド:約Φ125×8mm
- 重量/本体:約200g、ツマミ:3g
- 人数/24 ●JAN/4540095045808
- 日本製

NEW

TITANIUM



BM-581
チタトレールクッカー-1000 (ケース付)

税込価格 ¥8,140 (税抜価格 ¥7,400)

- 材質/本体:チタニウム、ツマミ:シリコン・ネオジム磁石
- サイズ/本体:外径約Φ153×77mm (容量1000ml)
- フライパン:外径約Φ147×48mm
- インナーリッド:約Φ147×9mm
- 重量/本体:約245g、ツマミ:3g
- 人数/24 ●JAN/4540095045815
- 日本製

NEW

TITANIUM



BM-590
アルミトレールクッカー-650 (ケース付)

税込価格 ¥5,060 (税抜価格 ¥4,600)

- 材質/本体:アルミニウム、ツマミ:シリコン・ネオジム磁石
- サイズ/本体:外径約Φ132×71mm (容量650ml)
- フライパン:外径約Φ123×44mm
- インナーリッド:約Φ123×9mm
- 重量/本体:約276g、ツマミ:3g
- 人数/24 ●JAN/4540095045907
- 日本製

NEW

ALUMINIUM



BM-591
アルミトレールクッカー-1000 (ケース付)

税込価格 ¥5,500 (税抜価格 ¥5,000)

- 材質/本体:アルミニウム、ツマミ:シリコン・ネオジム磁石
- サイズ/本体:外径約Φ152×77mm (容量1000ml)
- フライパン:外径約Φ145×45mm
- インナーリッド:約Φ145×11mm
- 重量/本体:約346g、ツマミ:3g
- 人数/24 ●JAN/4540095045914
- 日本製

NEW

ALUMINIUM



●プレート

金属臭がなく、軽量で錆びにくく、持ち運びに便利なお皿です。取り皿としても使え、火にかけてフライパンとしても使えます。耐久性もあるので長くお使いいただけます。

BM-570
チタンディナープレート16

税込価格 ¥1,980 (税抜価格 ¥1,800)

- 材質/チタニウム
- サイズ/Φ168×20mm
- 重量/約50g
- JAN/4540095045709
- 日本製

NEW

TITANIUM



BM-572
チタンディナープレート20

税込価格 ¥2,420 (税抜価格 ¥2,200)

- 材質/チタニウム
- サイズ/Φ203×20mm
- 重量/約72g
- JAN/4540095045723
- 日本製

NEW

TITANIUM



特徴:厚さ1mmのしっかりとしたアルミのお皿です。縁が広く持ちやすくなっています。熱伝導が良いためフライパン調理などにもお使いいただけます。

BM-560
アルミディナープレート16

税込価格 ¥1,375 (税抜価格 ¥1,250)

- 材質/アルミニウム(アルマイト加工)
- サイズ/Φ177×23mm
- 重量/約80g
- JAN/4540095045600
- 日本製

NEW

ALUMINIUM



BM-562
アルミディナープレート20

税込価格 ¥1,595 (税抜価格 ¥1,450)

- 材質/アルミニウム(アルマイト加工)
- サイズ/Φ211×23mm
- 重量/約114g
- JAN/4540095045624
- 日本製

NEW

ALUMINIUM



同じサイズならチタン・アルミでもスタッキング可能

BM-582
チタンスモールディッシュ12

税込価格 ¥1,540 (税抜価格 ¥1,400)

- 材質/チタニウム
- サイズ/Φ125×8mm
- 重量/約27g
- JAN/4540095045822
- 日本製

NEW

TITANIUM



BM-583
チタンスモールディッシュ14

税込価格 ¥1,650 (税抜価格 ¥1,500)

- 材質/チタニウム
- サイズ/Φ147×9mm
- 重量/約36g
- JAN/4540095045839
- 日本製

NEW

TITANIUM



BM-592
アルミスモールディッシュ12

税込価格 ¥1,100 (税抜価格 ¥1,000)

- 材質/アルミニウム(アルマイト加工)
- サイズ/Φ123×9mm
- 重量/約41g
- JAN/4540095045921
- 日本製

NEW

ALUMINIUM



BM-593
アルミスモールディッシュ14

税込価格 ¥1,210 (税抜価格 ¥1,100)

- 材質/アルミニウム(アルマイト加工)
- サイズ/Φ145×11mm
- 重量/約57g
- JAN/4540095045938
- 日本製

NEW

ALUMINIUM



同じサイズならチタン・アルミでもスタッキング可能

●OWAN

使えば使うほど味わいが出て馴染んでいき、断熱性・保温性に優れた木のお椀です。職人の技術により薄く削られ軽量で、抗菌作用のあるウレタン塗装を施してあります。小さいサイズのシェラカップやマグカップと重ねることができ、収納性に優れています。

NEW

BM-302
OWAN180

税込価格 ¥7,150 (税抜価格 ¥6,500)

- 材質/天然木(ミズメザクラ)、ウレタンクリア塗装
- 重量/約43g
- サイズ/約Φ83×H49mm (容量180ml)
- JAN/4540095043026
- 日本製



容量 180ml



OWAN180 + OWAN350 + OWAN450

チタンダブルマグ + OWAN180 + チタントレークカップ 280



メスティンへの収納例





TOKOBI

● 焚き火台 TOKOBI

軽量+タフ+自在

軽量で組立て・収納しやすいシンプル構造。
燃焼効率が良く大きな薪も使える形状。
上部の2段のワイヤーシェルフに専用ステンレス網や、
当社製の五徳をのせて料理ができます。
薪の加減や火加減の調節がしやすく、
大きな鍋で同時調理も可能な耐久性です。

総耐荷重
21kg

BM-273

焚き火台 TOKOBI

税込価格 ¥15,950 (税抜価格 ¥14,500)

- 材質/本体: 18-8ステンレス、収納袋: ナイロン
- サイズ/使用時: 約415×460×320mm、収納時: 約260×460×60mm
- 重量/約2.2kg ●耐荷重/薪量5kg以下、ワイヤーシェルフ1段につき8kg
- 入数/3 ●JAN/4540095042739 ●日本製



収納時

軽量で組み立てやすい構造です。

多彩な焚き火料理が可能な
TOKOBIのオプションセットです。
自在なオプションパーツの組合せで
オープン料理やバーベキューなど
キャンプスタイルに合わせて
お楽しみいただけます。



BM-437

焚き火台

TOKOBI

スタンダードセレクション

税込価格 ¥22,000 (税抜価格 ¥20,000)

- 材質/本体: 18-8ステンレス、収納袋: ナイロン
- 重量/約3.2kg ●C/T入数/3
- JAN/4540095044375 ●日本製

TOKOBI本体と2サイズの網、サイドカバーのセット

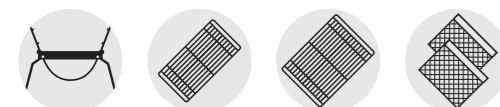

BM-273

BM-227

BM-228

BM-268

BM-438

焚き火台

TOKOBI

フルセット

税込価格 ¥29,150 (税抜価格 ¥26,500)

- 材質/18-8ステンレス、鉄(ブルーテンパー材)、ステンレス、収納袋: ナイロン
- 重量/約5.8kg ●C/T入数/3
- JAN/4540095044382 ●日本製

TOKOBI本体とオプション一式のフルセット

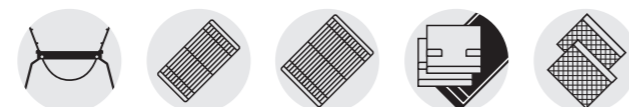

BM-273

BM-227

BM-228

BM-275

BM-268

特許取得
6864921号

● TOKOBI チムニスクリン



焚き火台TOKOBIは付属しません。

焚き火台TOKOBIに載せるだけで、圧倒的に煙が少なくなります。
別売りのアイアンプレートを取り付けると上昇気流により煙突効果が高まります。
上部に空いた穴からの空気と一次燃焼したガスで二次燃焼が発生します。
(高温になると発生しやすくなります)
高さがあるので風の影響を受けにくい構造です。
ワイヤーシェルフも取付け可能なので調理のしやすさは変わりません。

二次
燃焼

煙突
効果

風防



BM-226

TOKOBI チムニスクリン

税込価格 ¥17,600 (税抜価格 ¥16,000)

- 材質/ステンレス
- サイズ/使用時: 約260×440×297mm
- 収納時: 約260×397×60mm
- 重量/約3kg ●C/T入数/3
- JAN/4540095042265 ●日本製



設置は簡単
開いて載せるだけ



たたむとコンパクト
になります

● 焚き火台 TOKOBI 専用オプション

鉄板

BM-275
TOKOBI アイアンプレート (側板付き)

税込価格 ¥7,480 (税抜価格 ¥6,800)
●材質/鉄 (フラテック/バー材)・ステンレス
●サイズ/鉄板:約402×225×板厚2.3mm、側板:約210×195mm×2枚
●重量/鉄板:約2kg、側板:約315g×2枚
●C/T入数/6 ●JAN/4540095042753 ●日本製

上下にセッティングできる厚さ2.3mmの鉄板と側板 (風防兼用)のセットです。

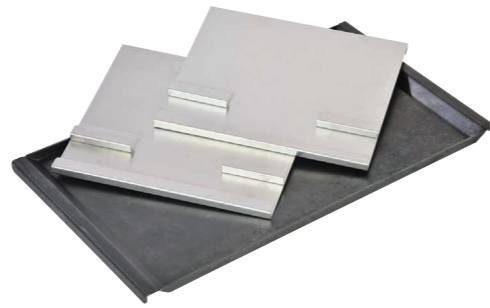

上からの熱でピザやグラタン等の調理が可能。灰受にも。



ワイヤーシェルフにのせ鉄板料理が可能。(スレ防止加工)



TOKOBIの下に設置すると上からの熱でピザやグラタンなどの調理ができます。また、灰受けや地面へのダメージをガードするためにも使用できます。



ワイヤーシェルフにのせ鉄板料理ができます。アイアンプレートの裏面に落下防止の加工を施してあり安全にご使用いただけます。



収納ケース

BM-262
TOKOBI タフトート

税込価格 ¥4,565 (税抜価格 ¥4,150)
●材質/本体:塩化ビニル樹脂・ナイロン、バックル:プラスチック
●サイズ/約470×280×70mm
●重量/約350g
●JAN/4540095042623

耐久性のある生地でタフに仕上げたTOKOBIの専用収納ケースです。

使用可能商品

- BM-273 焚き火台TOKOBI
- BM-437 焚き火台TOKOBI スタンダードセレクション
- BM-438 焚き火台TOKOBI フルセット



● 焚き火台 TOKOBI 専用オプション

多彩な焚き火料理が可能なTOKOBIのオプションパーツです。自在なオプションパーツの組合せでオープン料理やバーベキューなどキャンプスタイルに合わせてお楽しみいただけます。

焼き網



チムニースクリーンと焚き火台TOKOBIで兼用できるように改良しました。BM-226チムニースクリーンで網を使う場合はこちらの改良版の網が必要です。

BM-227
TOKOBI
ステンレス網 - 改

税込価格 ¥2,310 (税抜価格 ¥2,100)

●材質/18-8ステンレス
●サイズ/約358×165mm
●重量/約320g ●耐荷重/8kg以下
●JAN/4540095042272 ●日本製



BM-228
TOKOBI
ステンレス網 (L) - 改

税込価格 ¥2,860 (税抜価格 ¥2,600)

●材質/18-8ステンレス
●サイズ/約358×225mm
●重量/約426g ●耐荷重/8kg以下
●JAN/4540095042289 ●日本製

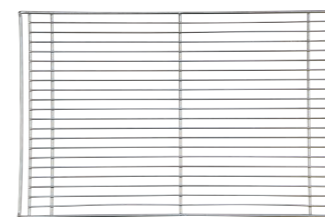

焚き火台 TOKOBI・チムニースクリーン兼用の焼き網です。上下のワイヤーシェルフにピッタリフィットします。(スレ防止加工)



火床

交換用のメッシュシート (火床)

BM-269
TOKOBI
メッシュシート

税込価格 ¥3,630 (税抜価格 ¥3,300)

●材質/本体:18-8ステンレス
●サイズ/約330×380mm
●重量/約385g
●JAN/4540095042692
●日本製



灰受け

火床の横からの灰の落下を軽減

BM-268
TOKOBI
サイドカバー2個セット

税込価格 ¥3,300 (税抜価格 ¥3,000)

●材質/本体:18-8ステンレス
●サイズ/約165×210mm (1個)
●重量/約115g (1個)
●JAN/4540095042685
●日本製





TABI

● 焚き火台 TABI

軽量コンパクトながら大きな薪も使えるサイズ。燃焼効率も良く、焼き網付きで、料理もしやすい焚き火台。ソロキャンプはもちろん少人数のキャンプから溪流釣り・沢登り・ロングハイクなど多用途にご使用いただけます。グリルエクステンションを使用して全面で煮る・焼くなどが同時に可能。少ない薪量でも効率良い調理が行えます。



BM-246
焚き火台TABI
(グリルエクステンション付き)

税込価格 ¥12,100 (税抜価格 ¥11,000)
●材質/本体:チタニウム・18-8ステンレス、収納袋:ナイロン
●サイズ/使用時:237×360×170mm、収納時:178×360×15mm
●重量/約478g (本体:約298g、側板:約29g、網:約96g、グリル:約55g)
●耐荷重/火床:約15kg、網:約5kg、グリル:約3kg
●小箱入数/6 ●C/T入数/24 ●JAN/4540095042463 ●日本製



本体 **298g** + 側板+網 **125g** + グリルエクステンション **55g**

分解時

厚さ15mmに収納可能

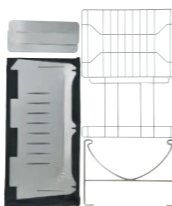

● 焚き火台 TABI 専用オプション



サイドプレート

BM-246「焚き火台TABI」専用の薪が載せられるサイドプレートです。本体の剛性を高めるとともに、重い薪を上に乗せやすくなります。夜は焚火の炎が山のシルエットを浮かび上がらせます。本製品は新潟県燕三条にある中華鍋の加工場で出た端材を利用することでSDGs-12「作る責任使う責任」に貢献しています。

BM-604
TABI サイドプレート

税込価格 ¥2,420 (税抜価格 ¥2,200)
●材質/チタニウム
●サイズ/約W190×H67.8×L1.2mm
●重量/約25g (1枚) ●入数/12
●JAN/4540095046041 ●日本製

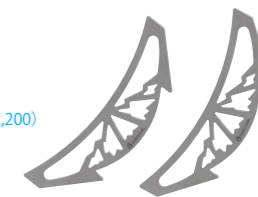

サイドプレート
使用動画



アイアングリル



BM-486
アイアングリル

税込価格 ¥4,620 (税抜価格 ¥4,200)
●材質/鉄 (ブルーテンパー材)、ハンドル:ステンレス鋼
●サイズ/本体:約W246×D176×H13.2mm、板厚:2.3mm、ハンドル:全長約150mm
●重量/本体:約615g、ハンドル:約32g
●入数/12 ●JAN/4540095044863 ●日本製

HIGATAMI・TABIに載せて使えるグリル鉄板です。ブルーテンパー材なので少ない炭でも十分に焼き調理ができます。炭の遠赤効果と鉄板の蓄熱効果で厚いお肉でもじっくり中まで火が通り、美味しくお肉が調理できます。ハンドルは極厚鉄板用ハンドルと共通になります。



収納ケース

軽さよりも強度を重視するユーザー向けのTABI専用収納ケースです。火の粉に強く、引裂き強度、耐針性、撥水性にも優れたパラフィン帆布製。ベルト留めにも壊れにくい金属製のダブルリングを採用。

BM-243
TABI専用収納ケース

税込価格 ¥2,970 (税抜価格 ¥2,700)
●材質/帆布 (パラフィン加工)、ポリエステル
●サイズ/約400×200mm
●重量/約160g ●JAN/4540095042432



上部にはUL Hibasamiなどが入るポケット付き

裏面ループ付きでザックなどに括り付けることができます。



焼き網

グリルエクステンションを取り付けると全面にクッカーなどが載せられ更に焚き火調理がしやすくなります。

BM-247
TABI専用 グリルエクステンション

税込価格 ¥1,210 (税抜価格 ¥1,100)
●材質/18-8ステンレス
●サイズ/約158×249mm
●重量/約55g ●耐荷重/約3kg
●JAN/4540095042470 ●日本製

耐荷重 **3kg**

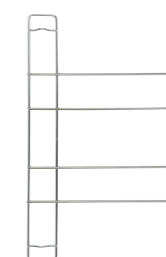

焚き火台TABIの専用網です。

BM-248
TABI専用 ステンレス網

税込価格 ¥1,485 (税抜価格 ¥1,350)
●材質/18-8ステンレス
●サイズ/178×249mm
●重量/約96g ●耐荷重/5kg
●JAN/4540095042487 ●日本製

耐荷重 **5kg**

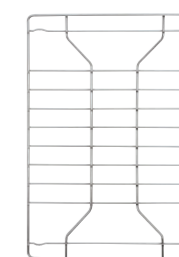



● フォールディンググリル HIGATAMI 専用オプション

アイアングリル

HIGATAMI・TABIに載せて使えるグリル鉄板です。ブルーテンパー材なので少ない炭でも十分に焼き調理ができます。炭の遠赤効果と鉄板の蓄熱効果で厚いお肉でもじっくり中まで火が通り、美味しくお肉が調理できます。ハンドルは極厚鉄板用ハンドルと共通になります。

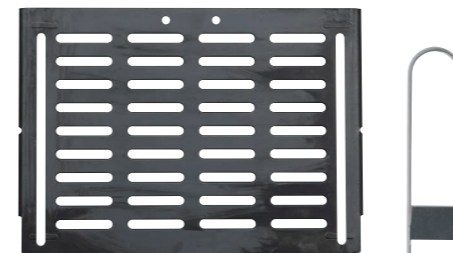

BM-486

アイアングリル

税込価格 ¥4,620 (税抜価格 ¥4,200)

- 材質/鉄(ブルーテンパー材)、ハンドル:ステンレス鋼
- サイズ/本体:約W246×D176×H13.2mm、板厚:2.3mm、ハンドル:全長約150mm
- 重量/本体:約615g、ハンドル:約32g
- 入数/12 ●JAN/4540095044863 ●日本製



● フォールディンググリル HIGATAMI



ステンレス製の折り畳み卓上グリルです。焼き網は上下2段で使え火加減の調整がしやすくスライドさせる事で炭の継ぎ足も簡単です。別売りのディッシュパンやアイアンプレートも乗せられるので、煮込みや鉄板料理も楽しめます。灰が落ちにくい構造で、分解してコンパクトに折り畳め、パーツごとに使用後の洗浄も楽々です。



HIGATAMI
組み立て動画

BM-485

フォールディンググリル
HIGATAMI

税込価格 ¥22,000 (税抜価格 ¥20,000)

- 材質/ステンレス、収納ケース:ナイロン
- サイズ/使用時:約W325×D240×H225mm、収納時:約W312×D250×H48mm
- 重量/約2.85kg ●C/T入数/4
- JAN/4540095044856 ●日本製



火床はメッシュなのでよく燃えます

灰が落ちにくい構造

収納ケース

収納時

分解時



フィールドトート(別売)にも収納可能です



焚き火も楽しめます



ディッシュパンDeep(別売)でポイル



アイアンプレート(別売)で鉄板料理



網は上下2段でも使え炭も入れ易い

● 焚き火プロテクトシート

火床の熱・火の粉・こぼれた薪から地面をガードする不燃プロテクトシート。アルミニウムの熱放射力と、地面に熱を伝える前に空中に熱を放射するので、地面へのダメージを劇的に軽減できます。

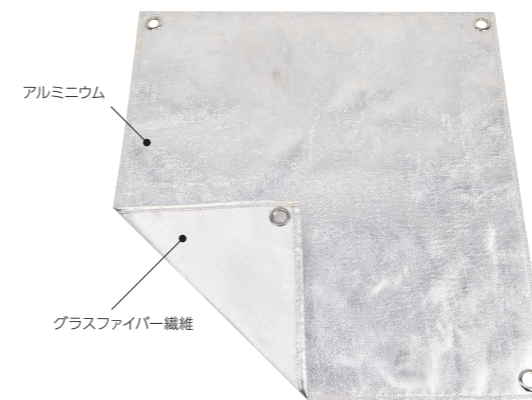
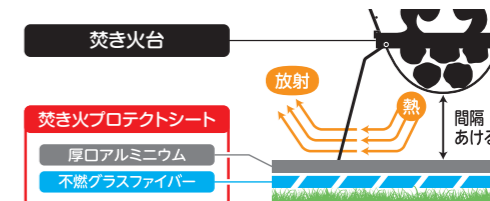

BM-259

焚き火プロテクトシート

税込価格 ¥2,970 (税抜価格 ¥2,700)

- 材質/シート:厚口アルミニウム、グラスファイバー繊維、ハトメ:スチール、縫糸:アラミド
- サイズ/約60×56cm ●重量/約350g ●C/T入数/24 ●JAN/4540095042593



一般的な不燃シートと比較し地面に対する熱伝導を45~58%ダウンしました。(当社調べ) ◀ 詳細はこちら



● SUS Hibasami

角形で強度を高め、細目に設計。
丈夫なステンレスをコの字に成型することで強度を高めネジレにくい構造です。
大きめの薪から細枝までつかみやすく、
ダッチオーブンやケトルのリフトも可能です。
尖った先端は焼き網を持ち上げたり、炭を割るのにも適しています。
手元のフック型ストッパーはリフターとしても機能します。
(耐荷重8kg以下)

フックを引くと
閉じたまま
ロックできます。▶



丈夫な尖った先端は、
炭を突いて割ったり
するのにも便利です。▶

BM-229
SUS Hibasami
税込価格 ¥5,280
(税抜価格 ¥4,800)
●材質/ステンレス、天然木
●サイズ/全長約412mm
●重量/約225g ●C/T入数/36
●JAN/4540095042296 ●日本製



● U.L. Hibasami

細身でスタイリッシュなデザインでULなアルミニウム製火バサミ。
細い枝もつかみやすい設計。軽量なので荷物を軽くしたいソロ〜
少人数キャンプやツーリングキャンプなどに最適です。
TABIやTOKOBIの収納ケースに収納可能な33cm仕様です。

反発力のあるステンレス製バネ材なので、
へたらず長く使えます。



自重
約 **70g**

先端を閉じるための
バンド付き。

BM-258
U.L. Hibasami
税込価格 ¥3,520 (税抜価格 ¥3,200)
●材質/アルミニウム、ステンレス
●サイズ/全長:約330mm
●重量/約70g
●C/T入数/36
●JAN/4540095042586 ●日本製



● アイアン焚火スタンド

ロータイプの焚き火台にぴったりな焚き火スタンドです。テーブルや火バサミなどを吊り下げられるツールハンガーを使うことでより快適に焚き火を楽しむことができます。

BM-296+BM-601+BM-602
のフルセットです。

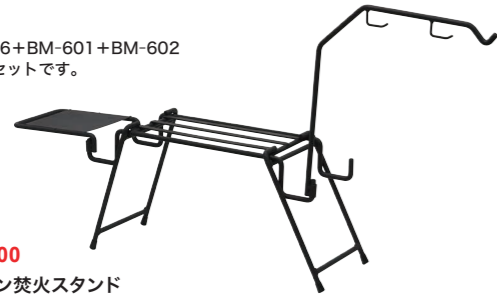

BM-600
アイアン焚火スタンド
mini フルセット (収納ケース付)
税込価格 ¥13,530 (税抜価格 ¥12,300)
●材質/鉄 (耐熱塗装) ●重量/約2.55kg ●C/T入数/3
●JAN/4540095046003 ●日本製

BM-601
アイアン焚火スタンドmini
ツールハンガー
税込価格 ¥2,200 (税抜価格 ¥2,000)
●材質/鉄 (耐熱塗装) ●サイズ/約W306×H330×12mm
●重量/約316g ●耐荷重/フック大・小:1kg
●JAN/4540095046010 ●日本製

BM-602
アイアン焚火スタンドmini
テーブル
税込価格 ¥2,420 (税抜価格 ¥2,200)
●材質/鉄 (耐熱塗装) ●サイズ/約W200×H152×36mm
●重量/約415g ●耐荷重/5kg
●JAN/4540095046027 ●日本製



BM-296
アイアン焚火スタンドmini
(収納ケース付)
税込価格 ¥9,460 (税抜価格 ¥8,600)
●材質/本体・スタンド:鉄 (耐熱塗装) 脚キャップ:PE 収納ケース:ナイロン
●サイズ/使用時:54×17.5×23 (高さ) cm
60×17.5×28 (高さ) cm 収納時:46×17.5×7 (厚さ) cm
●重量/約1.8kg ●耐荷重/約20kg
●C/T入数/4 ●JAN/4540095042968 ●日本製

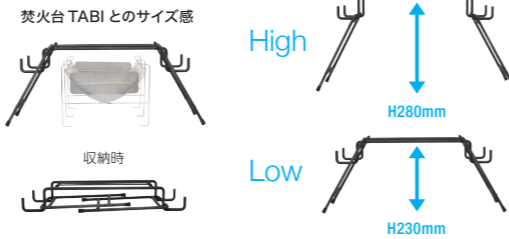
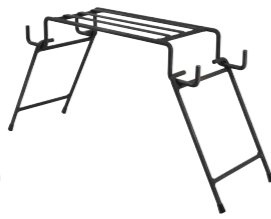

BM-284+BM-285+BM-286
のフルセットです。

BM-295
アイアン焚火スタンド
フルセット (収納ケース付)
税込価格 ¥15,950 (税抜価格 ¥14,500)
●材質/鉄 (耐熱塗装)、脚キャップ:PE、収納ケース:ナイロン
●重量/約4.1kg
●C/T入数/3
●JAN/4540095042951 ●日本製



各社の焚き火台に合わせて高さが変えられます。
※下記サイズは使用できる
焚き火台のサイズ (最大)

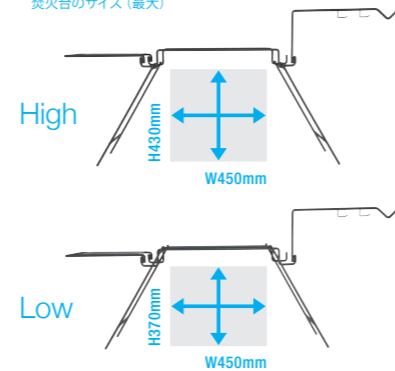

BM-284
アイアン焚火スタンド (収納ケース付)
税込価格 ¥11,550 (税抜価格 ¥10,500)
●材質/鉄 (耐熱塗装)、脚キャップ:PE、収納ケース:ナイロン
●サイズ/約860×260×390、920×260×450mm
●収納サイズ/約590×260×70mm ●重量/約3.0kg
●耐荷重/30kg ●C/T入数/4 ●JAN/4540095042845 ●日本製



BM-285
アイアン焚火スタンドツールハンガー
税込価格 ¥2,365 (税抜価格 ¥2,150)
●材質/鉄 (耐熱塗装) ●サイズ/約390×200×12mm ●重量/約320g
●耐荷重/フック大:3kg、フック小:1.5kg ●JAN/4540095042852 ●日本製

BM-286
アイアン焚火スタンドテーブル
税込価格 ¥2,640 (税抜価格 ¥2,400)
●材質/鉄 (耐熱塗装) ●サイズ/約300×240×36mm
●重量/約700g ●耐荷重/10kg ●JAN/4540095042869 ●日本製



● アイアンラック

上部をテーブルやツールラックとして使えるアイアンラック。
熱いダッチオーブンも直置きOK。積み重ね可能です。

BM-281
アイアン薪ラック
(収納ケース付)
税込価格 ¥12,650 (税抜価格 ¥11,500)
●材質/鉄 (カチオン電着塗装) ●サイズ/約590×280×300mm
●収納サイズ/約590×280×90mm ●重量/約3.6kg
●耐荷重/天板:30kg、ラック:40kg
●C/T入数/3 ●JAN/4540095042814 ●日本製



BM-281 単体でテーブルとして使える薪ラックとして

BM-283単体でテーブルとして使え、
BM-281に積み重ねるとラックとして1段増やせます。

BM-283
アイアンラックPLUS
税込価格 ¥10,120 (税抜価格 ¥9,200)
●材質/鉄 (カチオン電着塗装) ●サイズ/約590×285×300mm
●収納サイズ/約590×285×50mm ●重量/約2.7kg
●耐荷重/30kg
●C/T入数/4 ●JAN/4540095042838 ●日本製



BM-283+BM-285 (シェラカップを吊り下げているツールバーはBM-283に付属します)



サイトのレイアウトに合わせて
組み合わせ・構成を
自由に変えられます。

BM-281+BM-283
BM-283アイアンラックPLUSは
BM-281薪ラックに
積み重ね可能です。
単体でテーブルとしても使えます。

● 焚き火ブLOWパイプ

残り少なくなった熾き火や炭火、弱くなった炎を蘇らせる「火吹き棒」。ステンレスボディで錆びに強く、伸縮式でコンパクトに仕舞えます。先端はゴミ詰まりなどの際にメンテナンスを考慮して脱着式。セパレートグリップで手元が安定しピンポイントで空気を送り込めます。

BM-378

焚き火ブLOWパイプ
ライトブラウン

税込価格 ¥3,850 (税抜価格 ¥3,500)

- 材質/本体/ステンレス・真鍮
- グリップ/天然木 アクセサリー/天然木・ポリエステル
- サイズ/使用サイズ:φ2.5(直径)×85cm
- 収納時サイズ:φ2.5(直径)×23.5cm
- 重量/約130g ●入数/6 ●JAN/4540095043781 ●日本製

BM-379

焚き火ブLOWパイプ
ダークブラウン

税込価格 ¥3,850 (税抜価格 ¥3,500)

- 材質/本体/ステンレス・真鍮
- グリップ/天然木 アクセサリー/天然木・ポリエステル
- サイズ/使用サイズ:φ2.5(直径)×85cm
- 収納時サイズ:φ2.5(直径)×23.5cm
- 重量/約130g ●入数/6 ●JAN/4540095043798 ●日本製



ネジでポンプを取り付けると楽に風を送りこむことができます。

楽に強い風を送り続けることが出来るので、火おこし、火力アップはもちろん、散らかった灰の掃除などもできます。



BM-505

焚き火ブLOWパイプ 名栗グリップ ポンプ付

税込価格 ¥4,950 (税抜価格 ¥4,500)

- 材質/本体:ステンレス・真鍮、グリップ:チーク
- アクセサリー:天然木・ポリエステル、ポンプ:ABS樹脂、PVC、PP
- サイズ/使用サイズ:φ2.5(直径)×85cm、収納サイズ:φ2.5(直径)×23.5cm、ポンプ:約φ5.2×21cm
- 重量/パイプ:約126g、ポンプ:約92g ●入数/6
- JAN/4540095045051 ●パイプ:日本製、ポンプ:中国製



BM-381

焚き火ブLOWパイプ
ダークブラウン ポンプ付き

税込価格 ¥4,070 (税抜価格 ¥3,700)

- 材質/本体/ステンレス・真鍮、グリップ/天然木
- アクセサリー/天然木・ポリエステル
- ポンプ:ABS樹脂、PVC、PP
- サイズ/使用サイズ:φ2.5(直径)×85cm
- 収納時サイズ:φ2.5(直径)×23.5cm
- ポンプ:約φ5.2×21cm
- 重量/パイプ:約130g、ポンプ:92g
- 入数/6 ●JAN/4540095043811 ●パイプ:日本製、ポンプ:中国製



● ブLOWパイプSaya

2mm厚の牛革を使用したオリジナルのブLOWパイプ収納ケース。

焚き火時間をワンランク上げる高級感のある製品です。

先端に穴が開いた形状の為、汚れや呼気が溜まるのを防ぎます。

ホックで収納・装着ができるので、ベルトやハンガーなどへ掛けることができます。



ファイアスターターφ10
(別売)を装着できます。



収納時

ホックの位置を変えると
ベルトループに出来ます

※写真はブLOWパイプと
ファイアスターターの収納例です。



収納時は
中央のホックに止めます



ベルトに
取り付け可能です

BM-382

ブLOWパイプSaya

税込価格 ¥2,970

(税抜価格 ¥2,700)

- 材質/牛革(ヌメ)・鉄(真鍮メッキ)
- サイズ/全長約270×70×5mm
- 重量/約51g ●小箱入数/6
- JAN/4540095043828 ●日本製

● ペグハンマー

世界三大銘木のチーク材を使用したグリップです。

すべて職人が手作業で彫り加工しているため、同じものはなく、

美しい木目や濃淡、節目すべてが1点物です。

無垢材なので木肌が乾燥したり、欠けやざらつきなど起こりますが、メンテナンスをすることで経年変化もお楽しみいただけます。



名栗グリップ仕様

BM-507

ペグヒッター 名栗グリップ

税込価格 ¥6,820 (税抜価格 ¥6,200)

- 材質/本体:ステンレス、グリップ:チーク
- サイズ/全長190×W66mm
- 重量/約515g ●小箱入数/6
- JAN/4540095045075 ●日本製



屈強なステンレスヘッド。コンパクトながら硬い土へのペグ打ちも楽々。



MS-054

ビトンヒッター (ペグハンマー)

税込価格 ¥4,400 (税抜価格 ¥4,000)

- 材質/本体:18-8ステンレス、グリップ:EVA
- サイズ/全長:167mm、頭部:65mm
- 重量/470g ●小箱入数/6
- JAN/4540095020546 ●日本製



● ドラゴンスターク

硬度と粘りがあるクロムモリブデン鋼使用。

ドラゴンの背を模した形状は張綱を固定しやすく、抜けにくい形状です。

背の反対側に荷重をかければ抜けやすくなります。

緩めの地面ではペグを横に使えば

より抵抗がかりやすく抜けにくくなります。

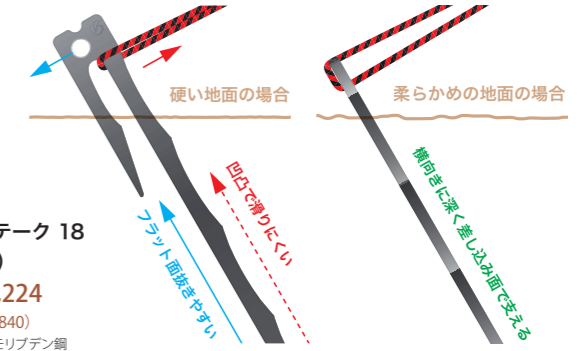

ドラゴンスタークが出るまで
強度試験結果

BM-430

ドラゴンスターク 18

税込価格 ¥539

(税抜価格 ¥490)

- 材質/クロムモリブデン鋼
- サイズ/18cm
- 重量/約105g
- JAN/4540095044306
- 日本製

BM-431

ドラゴンスターク 18

(8本セット)

税込価格 ¥4,224

(税抜価格 ¥3,840)

- 材質/クロムモリブデン鋼
- サイズ/18cm
- 重量/約105g/1本
- JAN/4540095044313
- 日本製

BM-432

ドラゴンスターク 24

税込価格 ¥649

(税抜価格 ¥590)

- 材質/クロムモリブデン鋼
- サイズ/24cm
- 重量/約195g
- JAN/4540095044320
- 日本製

BM-433

ドラゴンスターク 24

(8本セット)

税込価格 ¥5,104

(税抜価格 ¥4,640)

- 材質/クロムモリブデン鋼
- サイズ/24cm
- 重量/約195g/1本
- JAN/4540095044337
- 日本製



● ジュラペグ

新発想のペグ形状はピンペグの弱点でもある

強風時などにガイラインが引っ張られてペグが回転してしまうことを抑え、

地面との固定力を向上させます。

地面が比較的柔らかい場所や芝生のサイトに適しています。

BM-391

トライアングル

ジュラペグ200 6本セット

税込価格 ¥2,530

(税抜価格 ¥2,300)

- 材質/ジュラルミン(A2017T4)
- サイズ/約φ6×200mm
- 重量/約24g×6
- JAN/4540095043910 ●日本製



● ワンタッチツールバケツ

スチールワイヤーでしっかり自立、使わないときはコンパクトにたためます。取り外し可能な小物が取り出しやすいバスケット付き。側面のベルトループには、カラビナやフックの取り付けも可能。蓋付きで汚れの進入もシャットアウト。アウトドアギアやDIY道具の収納に使えるタフな仕様です。

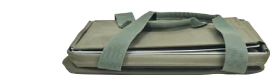

収納時

BM-385 ワンタッチツールバケツ オリーブグリーン

税込価格 ¥4,015 (税抜価格 ¥3,650)
●材質/本体: ポリエステル、ワイヤー: スチール、バスケットネット・脚キャップ: PVC
●サイズ/使用時: 360×265×330 (高さ) mm、収納時: 360×265×50 (高さ) mm
●重量/約950g ●JAN/4540095043859



BM-386 ワンタッチツールバケツ キャメルブラウン

税込価格 ¥4,015 (税抜価格 ¥3,650)
●材質/本体: ポリエステル、ワイヤー: スチール、バスケットネット・脚キャップ: PVC
●サイズ/使用時: 360×265×330 (高さ) mm、収納時: 360×265×50 (高さ) mm
●重量/約950g ●JAN/4540095043866



● ドライバッグ

丈夫なメッシュ生地のドライバッグです。洗った食器を入れて乾かしたり、持ち運ぶことができます。内側のポケットには仕切りがある為、まな板やカトラリーを立てて収納できます。マチがあるのでセラカップやマグなどの収納に便利で、自立するので場所を取りません。キャンプ以外にもビーチバッグ等としてレジャーにもお使いいただけます。

収納例



BM-483 ドライメッシュバッグ

税込価格 ¥2,310 (税抜価格 ¥2,100)
●材質/ポリエステルPVC
●サイズ/約W32×H24×マチ10cm (ハンドル含まず)
●重量/約209g
●JAN/4540095044832

● ワイドオープンツールバッグ

開口部が大きく開き、物を取り出しやすいバッグです。使わない時はコンパクトにたためます。側面のハンドルで開いた状態での持ち運びも可能。バッグ本体に補強材が入っているため積み重ねも可能。



BM-385・386「ワンタッチツールバケツ」の中に収まるサイズ。30cm以下のペグやキッチンツールの収納に最適なバッグです。

BM-393 ワイドオープンツールバッグS オリーブグリーン

税込価格 ¥3,795 (税抜価格 ¥3,450)
●JAN/4540095043934



●材質/本体: ポリエステル、補強材: ベルポーレン
●サイズ/使用時: 約325×140×(高さ)130mm、収納時: 約325×240×30mm
●重量/約530g

BM-394 ワイドオープンツールバッグS キャメルブラウン

税込価格 ¥3,795 (税抜価格 ¥3,450)
●JAN/4540095043941



● スタッフサック

可愛いイラストや図解がプリントされた3サイズの収納袋です。つつい忘れがちなローワークや虫よけアイテム、現地で捨てる焚き付け材料など、イラストで分かり易く描かれています。収納袋としては、お皿やマグを入れたり、カトラリーを入れたり、3サイズあるので中身を分類して収納することができます。バッグインバッグもできるので、ごちゃごちゃしがちなキャンプギアを整理整頓するのにも役立ちます。



BM-490 スタッフサック キャンプの知恵袋 S

税込価格 ¥1,210 (税抜価格 ¥1,100)
●サイズ/約W16×H28.5cm (四角型) ●材質/コットン
●小箱入数/12 ●JAN/4540095044900 ●日本製



BM-491 スタッフサック キャンプの知恵袋 M

税込価格 ¥1,375 (税抜価格 ¥1,250)
●サイズ/約W22×H27cm (四角型) ●材質/コットン
●小箱入数/12 ●JAN/4540095044917 ●日本製



BM-492 スタッフサック キャンプの知恵袋 L

税込価格 ¥2,145 (税抜価格 ¥1,950)
●サイズ/約φ21×H30cm (円柱型) ●材質/コットン 天然木
●小箱入数/12 ●JAN/4540095044924 ●日本製

● 抗菌バタフライカッティングボード

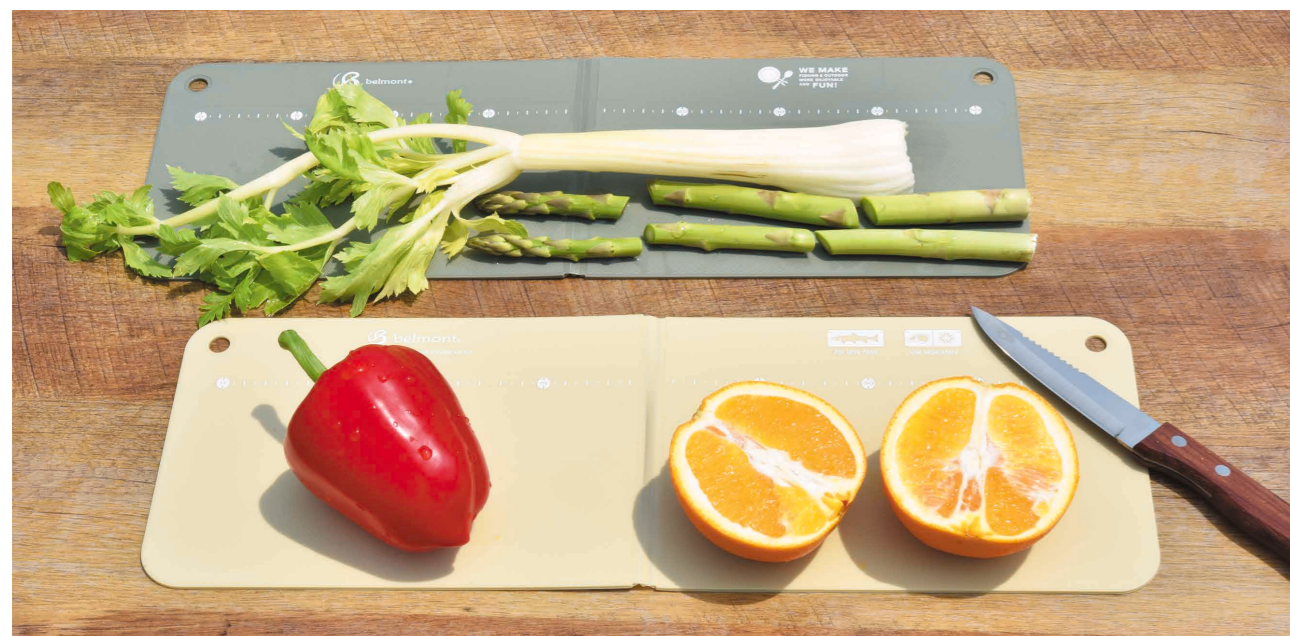

開けば横幅44cm×縦15cmのロングサイズになる抗菌カッティングボード。魚、ネギ、ゴボウなどの長い食材にも快適にお使いいただけます。臭いが気になる食材や加熱・非加熱の食材等を左右分けて使えます。40cmまで測れる便利なメモリ付き(5mm刻み)

量んでフィッシングベストのポケットに。現場で魚やエサを切るのに最適です。



BM-133
抗菌バタフライカッティングボード (カーキ)
税込価格 ¥550 (税抜価格 ¥500) ●JAN/4540095041336

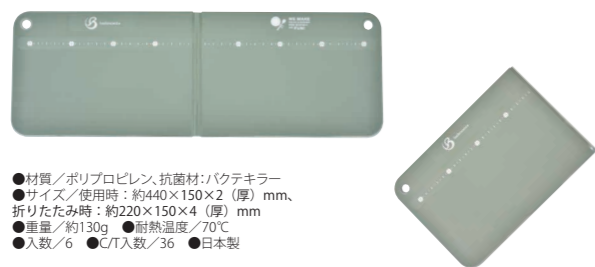

●材質/ポリプロピレン 抗菌材:バクテキラー
●サイズ/使用時:約440×150×2(厚)mm、折りたたみ時:約220×150×4(厚)mm
●重量/約130g ●耐熱温度/70℃
●入数/6 ●C/T入数/36 ●日本製

BM-138
抗菌バタフライカッティングボード (イエロー)
税込価格 ¥550 (税抜価格 ¥500) ●JAN/4540095041381



●材質/ポリプロピレン 抗菌材:バクテキラー
●サイズ/使用時:約440×150×2(厚)mm、折りたたみ時:約220×150×4(厚)mm
●重量/約130g ●耐熱温度/70℃
●入数/6 ●C/T入数/36 ●日本製

BM-134
抗菌バタフライカッティングボード (ページュ)
税込価格 ¥550 (税抜価格 ¥500) ●JAN/4540095041343

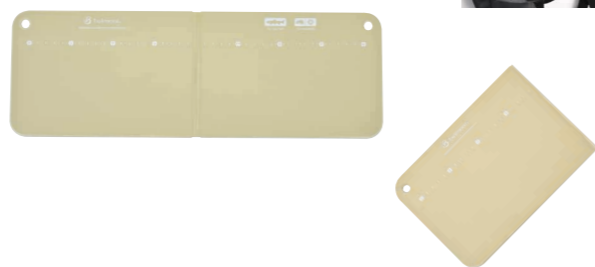

BM-139
抗菌バタフライカッティングボード (ネイビー)
税込価格 ¥550 (税抜価格 ¥500) ●JAN/4540095041398

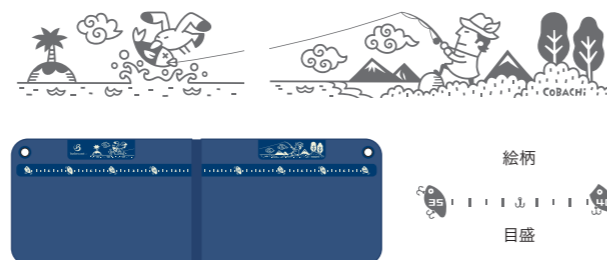

BM-138・BM-139
イラストレーション

CoBACHi コバヤシチヅコ

画工(イラストレーター)
新潟生まれ。蠶座。仕事は主にイラストレーション制作。割り箸ペン・ガラスペンを愛用。ほかに消しゴム判子、毛糸人形など製作活動中。

● オリジナルキャップ

高機能素材ナノウイング使用。撥水、撥油性、速乾性、耐久性に優れています。

ML-056
キャップ
(ネイビー&メッシュ)

税込価格 ¥4,950 (税抜価格 ¥4,500)
●材質/コットン100%、メッシュ部:ポリエステル100%
●サイズ/フリーサイズ
●JAN/4540095030569



ML-055
キャップBK

税込価格 ¥4,950 (税抜価格 ¥4,500)
●材質/コットン100%
●サイズ/フリーサイズ
●JAN/4540095030552



● 熊よけ鈴



遠くまで音が響く
真鍮鑄物製

AY-12
山菜採り・山歩き用
熊ベル大(カラビナ付)

税込価格 ¥2,376 (税抜価格 ¥2,160)
●材質/ベル:真鍮鑄物製、カラビナ:アルミニウム
●サイズ/約W52×H180×D45mm
●重量/約115g
●小箱入数/12 ●C/T入数/60
●JAN/4968198101397

遠くまで音が響く
真鍮鑄物製

AY-20
熊よけベル(中)

税込価格 ¥2,112 (税抜価格 ¥1,920)
●材質/真鍮鑄物、ポリエステル、亜鉛合金
●サイズ/約W150×H45×D35mm
●重量/83g
●小箱入数/12 ●C/T入数/60
●JAN/4968198102073

電車、バスなどの移動でも消音でOK。
遠くまで音が響く真鍮鑄物製



BM-184
消音熊よけベル
税込価格 ¥3,135 (税抜価格 ¥2,850)

●材質/本体:真鍮鑄物製、カラビナ:アルミニウム
●サイズ/約φ50×H123mm
●重量/約113g ●小箱入数/12
●JAN/4540095041848 ●日本製



AY-25
消音小熊ちゃんベル 小

税込価格 ¥3,036 (税抜価格 ¥2,760)
●材質/ベル:真鍮、カラビナ:アルミニウム
●サイズ/約W38×H130×D45mm
●重量/約65g
●小箱入数/12 ●C/T入数/60
●JAN/4968198027727



AY-13
消音熊ベル大
税込価格 ¥2,970 (税抜価格 ¥2,700)

●材質/ベル:真鍮、カラビナ:アルミニウム
●サイズ/約W50×H175×D45mm
●重量/約115g ●小箱入数/60
●JAN/4968198027505



AY-26
消音熊さんベル 大

税込価格 ¥3,806 (税抜価格 ¥3,460)
●材質/ベル:真鍮、カラビナ:アルミニウム
●サイズ/約W50×H145×D55mm
●重量/約110g ●小箱入数/12 ●C/T入数/60
●JAN/4968198027734

頑丈な鉄製ベル

AY-22
熊よけ鈴・2連

税込価格 ¥1,848 (税抜価格 ¥1,680)
●材質/本体:鉄・ナイロン、カラビナ:アルミニウム
●サイズ/約W220×H48×D38mm
●重量/100g
●小箱入数/12 ●C/T入数/60
●JAN/4968198102035

頑丈な鉄製ベル

AY-23
熊よけ鈴・3連

税込価格 ¥2,420 (税抜価格 ¥2,200)
●材質/本体:鉄・ナイロン、カラビナ:アルミニウム
●サイズ/約W220×H48×D38mm
●重量/140g
●小箱入数/12 ●C/T入数/60
●JAN/4968198102042



● フィールドナイフ-倭-yamato

硬さ、耐摩耗性に優れた高強度ステンレス鋼(SUS6A)を使用。
約90gと超軽量かつ力の入りやすいフルタングブレードを採用し、バトニングや調理など幅広く使用できる形状に設計しています。
シースは経年変化が楽しめる牛のヌメ革を使用し、サイド部分のループ(Φ10mm)には[別売]ファイアスターター(Φ10mm)の取り付けが可能です。
ブラックブレード(BM-163)はIPメッキを施してあります。(IPメッキとは密着性が強く、従来のメッキより耐摩耗性、耐食性に優れた加工法です。)



BM-163
フィールドナイフ
IP-倭-yamato
税込価格 ¥9,350 (税抜価格 ¥8,500)

- 材質/本体: SUS6A (IPメッキ加工)・ポリエステル、シース: 牛革
- サイズ/全長約230mm、刃渡り約100mm、刃厚約3mm
- 重量/ナイフ約90g、シース約48g
- 小箱入数/12 ●JAN/4540095041633 ●日本製

BM-164
フィールドナイフ
-倭-yamato
税込価格 ¥7,700 (税抜価格 ¥7,000)

- 材質/本体: SUS6A・ポリエステル、シース: 牛革
- サイズ/全長約230mm、刃渡り約100mm、刃厚約3mm
- 重量/ナイフ約90g、シース約48g
- 小箱入数/12 ●JAN/4540095041640 ●日本製

● ファイアスターター-ENBU

太さΦ10×長さ94mmのマグネシウムフリントで火花が大きく出ます。
スクレーパーは持ち手の上部に内蔵式。
持ち手の部分はテーバーが付いているので滑りにくい構造です。



マグネシウムフリント▲は交換可能です。

装着例



フィールドナイフ-倭-yamato



ブロウパイプSaya



BM-452
ファイアスターター-ENBUブラック
税込価格 ¥1,980 (税抜価格 ¥1,800)

- 材質/マグネシウム、アルミ、ステンレス
- サイズ/全長165mm、マグネシウムΦ10mm
- 重量/約65g
- 小箱入数/24 ●JAN/4540095044528

BM-453
ファイアスターター-ENBUオリーブ
税込価格 ¥1,980 (税抜価格 ¥1,800)

- 材質/マグネシウム、アルミ、ステンレス
- サイズ/全長165mm、マグネシウムΦ10mm
- 重量/約65g
- 小箱入数/24 ●JAN/4540095044535

BM-454
ファイアスターター-ENBUオレンジ
税込価格 ¥1,980 (税抜価格 ¥1,800)

- 材質/マグネシウム、アルミ、ステンレス
- サイズ/全長165mm、マグネシウムΦ10mm
- 重量/約65g
- 小箱入数/24 ●JAN/4540095044542

● 野三徳



世界三大刃物産地の関市で製造した切れ味抜群の三徳包丁。
軽量・コンパクトかつ小さすぎない扱いやすいサイズ感で、
形状は1本で肉、魚、野菜さまざまな食材に対応。
持ち運びに便利な専用シース付き。

BM-404
野三徳

税込価格 ¥2,640 (税抜価格 ¥2,400)

- 材質/包丁: ステンレス、天然木、シース: ベルボーレン
- サイズ/全長約256mm (刃渡り: 約140mm)
- 重量/包丁: 約75g、シース: 約18g
- 小箱入数/12 ●JAN/4540095044047 ●日本製



● OUTDOOR FOLDING SHARPENER

刃先を入れて軽く10回回くだけで切れ味が復活。
フォールディング機能でコンパクトに収納できます。
壁掛けに便利なマグネット付き。
ダイヤモンド砥石は交換可能です。



ヘッドを折り畳んで収納できます

マグネット付き

BM-148
OUTDOOR FOLDING SHARPENER
税込価格 ¥1,540 (税抜価格 ¥1,400)

- 材質/樹脂部: ABS樹脂 (耐熱80℃)、滑り止め: 熱可塑性エラストマー (耐熱80℃)
- 砥石: ダイヤモンドシャープナー (粒度#1000)、磁石: ネオジウム磁石
- サイズ/使用時約155×35×46mm、折りたたみ時約109×35×48mm
- 重量/約48g ●小箱入数/36 ●JAN/4540095041480 ●日本製



● U.L.ランタンハンガー

LEDランタンなど小型のランタン用のハンガーです。テント内にぶら下げたり、登山用ストックに装着できます。チタンの軽量さと丈夫さが便利なアイテムです。



TITANIUM
重量
15g

BM-488
U.L.ランタンハンガー
税込価格 ¥1,540 (税抜価格 ¥1,400)
●材質/チタニウム・シリコン
●サイズ/約φ3.5×140mm
●重量/約15g ●耐荷重/約1.5kg
●JAN/4540095044887 ●日本製



● U.L.Noko

重量180g(収納ケース含む)のウルトラライト仕様のノコギリです。超軽量ですが刃渡りが240mmなので太い薪でも切ることができます。一般的なノコギリよりも刃の角度をつけてあり、力が入りやすく目線より高い木でも楽に作業できます。溪流釣り、沢登りなどで山の中でテント泊する際に、荷物を極力軽くしたいULキャンパーの方に。



刃角度 15度

本体重量
115g

MR-021
U.L.Noko
税込価格 ¥4,950 (税抜価格 ¥4,500)
●材質/刃:SK85、グリップ:サワグルミ・熱収縮チューブ、収納ケース:ナイロン・ベルボレーン
●サイズ/刃渡り:240mm、板厚:0.6mm、グリップ:200mm
●重量/刃:約37g、グリップ:約78g、収納ケース:65g(総重量約180g)
●目数/13枚目 ●C/T入数/6
●JAN/4540095080212 ●日本製

MR-022
U.L.Noko 替刃
税込価格 ¥1,320 (税抜価格 ¥1,200)
●材質/SK85
●サイズ/刃渡り:240mm、板厚:0.6mm
●重量/約37g
●目数/13枚目
●JAN/4540095080229
●日本製



高い枝も切りやすい刃角度。

ケースはホルダーとしてベルトに取付可能です。

バックパックの隙間にも差し込めます。

● OWAN

使えば使うほど味わいが出て馴染んでいく断熱性・保温性に優れた木のお椀です。職人の技術により薄く削られ軽量で、抗菌作用のあるウレタン塗装を施してあります。スタッキングに優れているのでシェラカップやクッカーの隙間に収まります。

OWAN450 + OWAN350



写真左 — シェラカップ深型600FH + OWAN450 + シェラカップ深型350FH
写真右 — シェラカップ深型480FH + OWAN350 + シェラカップ深型250FH

BM-307
OWAN350
税込価格 ¥7,700 (税抜価格 ¥7,000)
●材質/天然木(ミズメ桜)ウレタンクリア塗装
●サイズ/約φ102×H58mm(容量350ml)
●重量/約65g
●JAN/4540095043071 ●日本製



BM-308
OWAN450
税込価格 ¥8,250 (税抜価格 ¥7,500)
●材質/天然木(ミズメ桜)ウレタンクリア塗装
●サイズ/約φ111×H64mm(容量450ml)
●重量/約80g
●JAN/4540095043088 ●日本製



● ガスジャケット



ガスカートリッジOD缶に対応したチタニウム製カバーです。装着するだけでワンランク上のキャンプスタイルを演出できます。

BM-535
OD缶ガスジャケット110
TITANIUM TYPE1
税込価格 ¥4,950 (税抜価格 ¥4,500)
●材質/チタニウム(陽極酸化発色加工)
●サイズ/約φ94×H54mm
●重量/約32g
●JAN/4540095045358 ●日本製

BM-536
OD缶ガスジャケット110
TITANIUM TYPE2
税込価格 ¥4,950 (税抜価格 ¥4,500)
●材質/チタニウム(陽極酸化発色加工)
●サイズ/約φ94×H54mm
●重量/約32g
●JAN/4540095045365 ●日本製

BM-537
OD缶ガスジャケット250
TITANIUM TYPE1
税込価格 ¥6,050 (税抜価格 ¥5,500)
●材質/チタニウム(陽極酸化発色加工)
●サイズ/約φ113×H75mm
●重量/約48g
●JAN/4540095045372 ●日本製

BM-538
OD缶ガスジャケット250
TITANIUM TYPE2
税込価格 ¥6,050 (税抜価格 ¥5,500)
●材質/チタニウム(陽極酸化発色加工)
●サイズ/約φ113×H75mm
●重量/約48g
●JAN/4540095045389 ●日本製

● Chill サイドテーブル

Chill (スラングで「くつろぐ」「のんびりする」という言葉の通り、「のんびり過ごす時に側にあると丁度良い小さなサイドテーブル」です。コンパクトに折り畳めて持ち運びも楽々。タフなステンレス天板で火の側で使ったりアルコールストーブなどを置いても大丈夫です！ソロキャンプからベランピング等にも、何処でもブレイクタイムが楽しめます。



BM-418
Chill サイドテーブル
税込価格 ¥3,960 (税抜価格 ¥3,600)

- 材質/ステンレス、タモ材
- サイズ/使用時: 約W257×D200×H162mm、天板: 約257×182mm、収納時: 約W277×D200×H166mm ●重量/約570g
- 耐荷重/10kg ●C/T入数/12
- JAN/4540095044184 ●日本製

収納時



● ヤマタク



組み立て簡単な130gのULテーブルはまな板としても使用でき、付属のチタン天板をセットしてリバーシブルの天板としてもご使用いただけます。

分解するとコンパクトになりザックの隙間に収まります。



本体
130g

本体 & チタン天板
205g

差し込み式で固定可能。お好みで貼り付けてもご使用いただけます。

BM-264
ヤマタク

- 税込価格 ¥9,900 (税抜価格 ¥9,000)
- 材質/テーブル: 桐、天板: チタニウム、収納袋: ナイロン
 - サイズ/使用時: 210×280×55mm、収納時: 105×280×24mm
 - 重量/テーブル約130g、天板約75g
 - 耐荷重/約5kg ●入数/12
 - JAN/4540095042647 ●日本製



● ワンポールテーブル

ワンポール取り付け用のテーブルです。ワンポールのポールを設営した後も、ポールを倒したり浮かせたりせず、好きな高さに取り付けることができます。対応ポール径もφ18~φ35と幅広いポール径に対応します。

BM-358
ワンポールテーブル ハーフA4

- 税込価格 ¥6,050 (税抜価格 ¥5,500)
- 材質/天板: MDFウレタン塗装、取付部: ABS、PC、ネジ: ステンレス、収納ケース: ナイロン
 - サイズ/30×23×4.7cm ●重量/約610g
 - 耐荷重/約8kg
 - JAN/4540095043583 ●日本製



収納ケース

BM-357
ワンポールテーブル 300

- 税込価格 ¥8,030 (税抜価格 ¥7,300)
- 材質/天板: MDFウレタン塗装、取付部: ABS、PC、ネジ: ステンレス、収納ケース: ナイロン
 - サイズ/φ30 (直径) ×4.7cm ●重量/約610g
 - 耐荷重/約8kg
 - JAN/4540095043576 ●日本製



収納ケース



ポール設置後に取り付け可能です。

BM-356
ワンポールテーブル 395

- 税込価格 ¥9,350 (税抜価格 ¥8,500)
- 材質/天板: MDFウレタン塗装、取付部: ABS、PC、ネジ: ステンレス、収納ケース: ナイロン
 - サイズ/φ39.5 (直径) ×4.7cm ●重量/約980g
 - 耐荷重/約8kg
 - JAN/4540095043569 ●日本製



収納ケース



● マルチソロテーブル

ワイド五徳に木製の天板を装着して使用するミニテーブルです。折りたためばフレーム内にコンパクトに収納できます。ソロキャンプやツーリングなどに最適なコンパクトなサイズです。



収納時



BM-185
マルチソロテーブル (Low)

税込価格 ¥5,720 (税抜価格 ¥5,200)

●JAN/4540095041855 ●日本製

五徳

- 材質/18-8ステンレス
- サイズ/上台面:約W330×D165×H15mm
- 使用時:約W410×D165×H105mm
- 重量/約505g ●耐荷重/20kg

- 天板
- 材質/本体:シナベニヤ、部品:ステンレス
 - サイズ/使用時:約320×270×10mm
 - 収納時:約320×135×25mm
 - 重量/約330g



収納時



BM-186
マルチソロテーブル (High)

税込価格 ¥5,940 (税抜価格 ¥5,400)

●JAN/4540095041862 ●日本製

五徳

- 材質/18-8ステンレス
- サイズ/上台面:約W330×D165×H15mm
- 使用時:約W445×D170×H190mm
- 収納時:約320×135×25mm
- 重量/約590g ●耐荷重/20kg

- 天板
- 材質/本体:シナベニヤ、部品:ステンレス
 - サイズ/使用時:約320×270×10mm
 - 収納時:約320×135×25mm
 - 重量/約330g

マルチソロテーブル

組み立て方法



収納方法



BM-176
マルチソロテーブル 天板

税込価格 ¥2,970 (税抜価格 ¥2,700)

- 材質/本体:シナベニヤ、部品:ステンレス
- サイズ/使用時:約320×270×10mm、収納時:約320×135×25mm
- 重量/約330g ●JAN/4540095041763 ●日本製

● ワイド五徳/ミニ五徳



頑丈なオールステンレス製の五徳シリーズ。大きな鍋をかけても安心な強度と耐久性がありながら脚を折りたたんでコンパクトに収納できます。脚を取り外して焚き火のかまどや焚き火台の上でも使えます。

シリーズ全品脚の折りたたみと脱着が可能です。

収納時



BM-179
ワイド五徳 (Low)

税込価格 ¥3,025 (税抜価格 ¥2,750)

- 材質/18-8ステンレス
- サイズ/上台面:約W330×D165×H15mm、使用時:約W410×D165×H105mm
- 重量/約505g ●耐荷重/20kg ●JAN/4540095041794 ●日本製



BM-168
ワイド五徳 (Middle)

税込価格 ¥3,135 (税抜価格 ¥2,850)

- 材質/18-8ステンレス
- サイズ/上台面:約W330×D165×H15mm、使用時:約W423×D165×H130mm
- 重量/約530g ●耐荷重/20kg ●JAN/4540095041688 ●日本製



BM-180
ワイド五徳 (High)

税込価格 ¥3,245 (税抜価格 ¥2,950)

- 材質/18-8ステンレス
- サイズ/上台面:約W330×D165×H15mm、使用時:約W445×D165×H190mm
- 重量/約590g ●耐荷重/20kg ●JAN/4540095041800 ●日本製

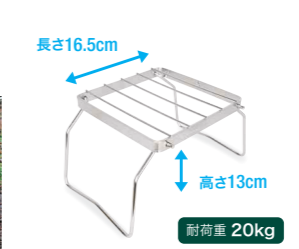

BM-175
ミニ五徳

税込価格 ¥2,915 (税抜価格 ¥2,650)

- 材質/18-8ステンレス
- サイズ/上台面:約W165×D165×H15mm、使用時:約W250×D165×H130mm
- 重量/約400g ●耐荷重/20kg ●JAN/4540095041756 ●日本製

ツーリングやバックパッキング、ソロユーザーに最適。

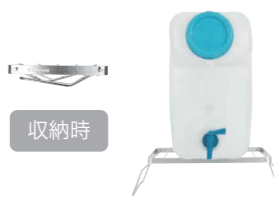

台としても使えます

● ドリッパー&ロング五徳

ドリッパースタンドとしても使えるロング五徳。各メーカーのドリッパーが使えるようグリル部分の間隔を変えてあります。大きめのクッカーを並べて使える横幅です。

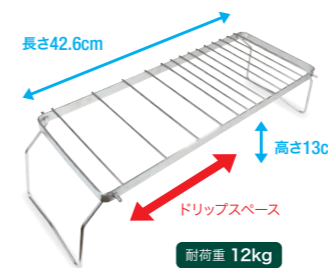

BM-173
ドリッパー&ロング五徳 (Middle)

税込価格 ¥4,950 (税抜価格 ¥4,500)

- 材質/18-8ステンレス
- サイズ/上台面:約W426×D165×H15mm、使用時:約W510×D165×H130mm
- 重量/約710g ●耐荷重/12kg ●JAN/4540095041732 ●日本製

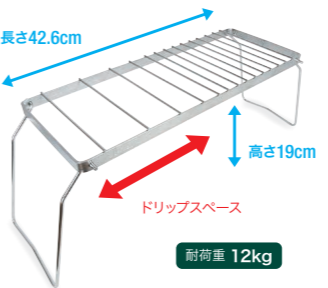

BM-174
ドリッパー&ロング五徳 (High)

税込価格 ¥5,170 (税抜価格 ¥4,700)

- 材質/18-8ステンレス
- サイズ/上台面:約W426×D165×H15mm、使用時:約W560×D165×H190mm
- 重量/約745g ●耐荷重/12kg ●JAN/4540095041749 ●日本製

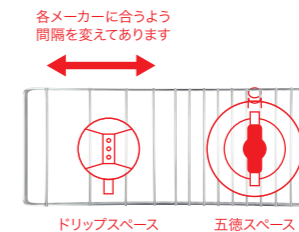

各メーカーに合うよう間隔を変えてあります

ドリッパースペース 五徳スペース



焚き火の上などで大きな鍋が使えます。





● 野缶 - NOCAN -

使い込む程に味が出るステンレスケトルです。
フタはヒンジのところで開閉出来る作りになっているため、注いでいる時にフタが落下する心配がありません。
注ぎ口にはフタが付いていますので、焚き火中の灰やゴミが入りませんが注ぐ際には開く構造になっています。
IH対応ですのでご家庭でもお使い頂けます。

使用可能熱源



注ぎやすい構造の注ぎ口は、フタ付なので焚き火中の灰やゴミが入りません。▼

フタはヒンジで開閉できます。



BM-480

野缶 - NOCAN - 3.0L

税込価格 ¥13,200 (税抜価格 ¥12,000)

- 材質/ステンレス
- サイズ/約Φ15×W26×H26cm
- 満水容量/約3.0L ●適正容量/約2.6L
- 重量/約925g ●C/T入数/6
- JAN/4540095044801 ●日本製

BM-481

野缶 - NOCAN - 1.6L

税込価格 ¥12,100 (税抜価格 ¥11,000)

- 材質/ステンレス
- サイズ/約Φ12.8×W22×H21cm
- 満水容量/約1.6L ●適正容量/約1.5L
- 重量/約710g ●C/T入数/6
- JAN/4540095044818 ●日本製

BM-482

野缶 - NOCAN - 1.2L

税込価格 ¥11,000 (税抜価格 ¥10,000)

- 材質/ステンレス
- サイズ/約Φ12×W20×H20cm
- 満水容量/約1.2L ●適正容量/約1.1L
- 重量/約592g ●C/T入数/6
- JAN/4540095044825 ●日本製

● ファイアースクエアケトル

ステンレスボディで収納性抜群の角形デザイン。
注ぎ口に蓋がついていますので焚き火中の灰やゴミが入りません。
ストレーナー(茶こし)付きですので、コーヒーやお茶の煮だしに最適です。
IH対応でご家庭でもお使いいただけます。



ゴミが入らないフタ付

ストレーナー(茶こし)付



BM-293

ファイアースクエアケトル1.6L

税込価格 ¥8,140 (税抜価格 ¥7,400)

- 材質/本体・取っ手・ストレーナー:18-8ステンレス 蓋つまみ:真鍮
- サイズ/使用時:227×227×165mm(ハンドルを立てた状態)、収納時:227×227×67mm
- 重量/約760g ●容量/満水容量:1.6L、使用容量:1.1L
- C/T入数/12 ●JAN/4540095042937 ●日本製

ストレーナー(茶こし)付



BM-294

ファイアースクエアケトル2.8L

税込価格 ¥8,470 (税抜価格 ¥7,700)

- 材質/本体・取っ手・ストレーナー:18-8ステンレス 蓋つまみ:真鍮
- サイズ/使用時:227×227×190mm(ハンドルを立てた状態)、収納時:227×227×95mm
- 重量/約850g ●容量/満水容量:2.8L、使用容量:2.5L
- C/T入数/12 ●JAN/4540095042944 ●日本製

使用可能熱源



ガス 電磁調理器 100 / 200V ハロゲンヒーター シーズヒーター ラジエントヒーター 直火

● アルミケトル

間口が広いので中にシエラカップやガスカートリッジなどが収納できます。
注ぎやすく水切れの良い注ぎ口です。

間口108mm



BM-426シエラカップ 深型350FHや110gのガスカートリッジが入ります

BM-253

アルミケトル0.8L

税込価格 ¥3,685 (税抜価格 ¥3,350)

- 材質/アルミニウム、ステンレス、塩化ビニール
- サイズ/約Φ146×100mm
- 容量/約0.8L ●重量/約178g
- C/T入数/24 ●JAN/4540095042531



間口126mm



BM-428シエラカップ 深型600FHや250gのガスカートリッジが入ります

BM-254

アルミケトル1.2L

税込価格 ¥3,960 (税抜価格 ¥3,600)

- 材質/アルミニウム、ステンレス、塩化ビニール
- サイズ/約Φ171×115mm
- 容量/約1.2L ●重量/約225g
- C/T入数/24 ●JAN/4540095042548



注ぎ口を注ぎやすく細く加工してあります



取り外し式のハンドル付

● ディッシュパン

取っ手が取り外せる角ディッシュパン。テーブルに取っ手を外して置けば、そのままお皿代わりになります。本体は食材が焦げ付きにくいフッ素樹脂加工でお手入れが簡単です。

本体は深さがありグリル料理の他に付属の網で蒸し料理や揚げ物の料理ができます。



ハンドルの使用方法

ハンドルは脱着式です。使用する時はハンドルの爪をディッシュパンの穴に差し込んで挟んで使用します。

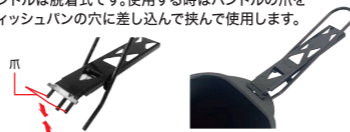

使用可能熱源



BM-409 ディッシュパン Deep

税込価格 ¥6,655 (税抜価格 ¥6,050)

- 材質/本体: 鉄 (底面1.2mm) フッ素樹脂加工、フタ: 18-8ステンレス、網: ステンレス、ハンドル: 鉄 (カチオン電着塗装)、収納ケース: ナイロンメッシュ
- サイズ/約240×130×80 (深さ) mm ●重量/本体: 約622g、付属品込み: 約910g
- 満水容量/約1.9L ●対応熱源/直火、IH100V/200V、ハロゲンヒーター
- 入数/12 ●JAN/4540095044092 ●日本製



フライヤーとして



炭を載せてオープン調理に

● ホットサンドメーカー



セパレート式

接続部



BM-034・BM-056イラストレーション

COBACHI コバヤシチツコ

画工 (イラストレーター)

新潟生まれ。蠶座。仕事は主にイラストレーション制作。割り箸ペン・ガラスペンを愛用。ほかに消しゴム判子、毛糸人形など製作活動中。



熱伝導の良い厚手のアルミ合金なのできれいな焼き色が全体に付きます。フッ素樹脂加工のセパレート式でお手入れがカンタン! 片面はフラットでフライパンとして使えます。



焼き火BOY

BM-056 ホットサンドメーカー [フラット]

税込価格 ¥4,400 (税抜価格 ¥4,000)

- 材質/本体: アルミニウム合金 (フッ素樹脂加工)、ハンドル: ステンレス/フェノール樹脂
- サイズ/約150×355mm ●重量/約500g
- CT入数/24 ●JAN/4540095040568 ●日本製



上面 [焼目]



底面 [フラット]

端までしっかり圧着するので中の具がはみ出しにくく、熱伝導の良い厚手のアルミ合金なのできれいな焼き色が付きます。フッ素樹脂加工のセパレート式でお手入れがカンタン!



寝袋親子



いたずらフィッシュ

BM-034 ホットサンドメーカー

税込価格 ¥4,400 (税抜価格 ¥4,000)

- 材質/本体: アルミニウム合金 (フッ素樹脂加工)、ハンドル: ステンレス/フェノール樹脂
- サイズ/約160×375mm ●重量/約785g
- CT入数/20 ●JAN/4540095040346 ●日本製



焼き面



● 鉄板



保温性能抜群の6mm厚の黒皮鉄板です。
スクレーパー付きのハンドルが付属。ワイド五徳に収まるサイズです。

BM-287

極厚鉄板

税込価格 **¥4,070** (税抜価格 ¥3,700)

- 材質/黒皮鉄板、ハンドル:ステンレス鋼
- サイズ/約210×150×8.5(板厚6mm)
- 重量/約1.5kg
- 入数/6
- JAN/4540095042876
- 日本製



鉄板シリーズ全品
ハンドルはスクレーパー
として使用できます。

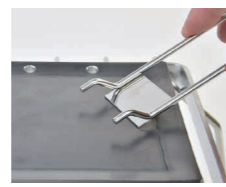

「山頂でステーキ!」をコンセプトに重量と
厚さ(蓄熱性)のバランスを取った黒皮鉄板です。
登山はもちろん、軽量化を図りたいソロキャンプにもお勧めです。
また各社のメスティン(アルミ製飯盒)本体がフタに使えるサイズ。
その分、メスティンの中にスタッキングできませんが、専用ケースで外側にパッキング可能です。

**BM-377**

山専ソロ鉄板

税込価格 **¥3,300**
(税抜価格 ¥3,000)

- 材質/黒皮鉄板、ハンドル:ステンレス
- 収納ケース:コットン
- サイズ/170×100×6mm(板厚3.2mm)
- 重量/約410g
- 入数/6
- JAN/4540095043774
- 鉄板・ハンドル:日本製、収納ケース:中国製



収納時



● GRILL

耐食性、熱伝導性に優れた表面もこんがりおいしく焼けるアルミ鋳物製。
黒メタリックのフッ素コーティングで焦げ付きにくく、
波状の焼き面が余分な油を落としします。
火からサーブするのに便利なステンレス取っ手付き。

BM-140グリルプレート黒舟(M)
ステンレス取っ手

税込価格 **¥6,050** (税抜価格 ¥5,500)

- 材質/アルミニウム、ステンレス、フッ素樹脂
- サイズ/約21.7×14.5×3.5cm
- 重量/約400g
- JAN/4540095041404
- 日本製

収納時

**BM-141**グリルプレート黒舟(L)
ステンレス取っ手

税込価格 **¥6,930** (税抜価格 ¥6,300)

- 材質/アルミニウム、ステンレス、フッ素樹脂
- サイズ/約23.3×17.1×3.7cm
- 重量/約475g
- JAN/4540095041411
- 日本製



収納時

● リッドパン

炒めたり煮込み料理ができるパン(鍋)として使用でき、
ハンドルを付け替えれば極厚鉄板と黒舟兼用のリッド(蓋)として、
風を防ぎ蒸気を逃がさず蒸し料理などができる2WAY仕様です。



BM-288極厚鉄板(ミニ)のリッドとして

BM-298

リッドパン(ミニ)

税込価格 **¥4,378** (税抜価格 ¥3,980)

- 材質/本体・ハンドル:18-8ステンレス
- サイズ/使用時:約128×205(ハンドル含む)×55mm、
収納時:約128×108×60mm
- 重量/約280g ●満水容量/600ml
- IH不可 ●入数/6
- JAN/4540095042982 ●日本製



BM-140黒船(M)のリッドとして



BM-287極厚鉄板のリッドとして

BM-297

リッドパン

税込価格 **¥4,840** (税抜価格 ¥4,400)

- 材質/本体・ハンドル:18-8ステンレス
- サイズ/使用時:約178×235(ハンドル含む)×55mm、
収納時:約178×138×60mm
- 重量/約410g ●満水容量/1100ml
- IH不可 ●入数/6
- JAN/4540095042975 ●日本製

※ハンドルは取り外し可能です。
向き変更はハンドルを開いて
外し上下逆につけ替えます。



● ステンレスダッチオープン 8インチ



吊り下げても使えます

ダッチオープンの中に入れて使えます

シーズニングの必要がなく取り扱いやすいステンレス製のダッチオープンです。フタの重量で圧力がかかり、簡単にオープン料理ができます。容量が2.87ℓと手頃なサイズで、カレーだと6~8人前位できます。また、10インチのダッチオープンの中に入れて料理や収納ができるよう設計しており、グラタンやラザニア、パンなどが焦げづらく上手くできます。直火・IH対応なのでご家庭でもご使用いただけます。

BM-256
ステンレスダッチオープン 8インチ

税込価格 ¥16,500 (税抜価格 ¥15,000)

- 材質/本体・底網:ステンレス、リフター:アルミニウム
- サイズ/鍋:約Φ204×95mm、フタ:約Φ211×36mm、リフター:全長約180mm、底網約Φ190×10mm
- 重量/本体:約2.52kg、リフター:約195g、底網:約125g
- 容量/沸水容量:鍋2.87ℓ ●C/T入数/4
- JAN/4540095042562 ●日本製



フタを裏返すとコンパクトに収納できます。

リフターは鍋の内側からも扱えます ▼
ダッチオープンの中から取り出すときに便利です。

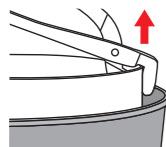

10インチ以上のダッチオープンの中に取り入ります。
※収まらないメーカーもあるので、サイズをご確認ください。



フタの開閉はリフターで行います



フタはスキレットとしてもご使用いただけます



spurv 小雀 陣二

アウトドアコーディネーター

アウトドアメーカー勤務を経て、雑誌を中心に広告、CMなどアウトドアに関する撮影をサポート。得意な料理を通じて、各メディアで手軽で簡単な料理やレシピなどを紹介し、料理教室、カヤックツアー、MTBツアーなどを共催し、アウトドアで過ごす楽しさや重要性を伝える活動を行っている。その経験を生かし、アウトドア道具の企画、デザインにも携る。著書は、「焚き火料理の本」「山料理」(山と深谷社)などキャンプ料理や山料理のレシピ本多数。週末は、三浦半島の突端、三崎港でカフェ「雀家」を営む。株式会社雀家・代表。「spurv」は、雀家企画の製品ロゴ。

BM-257
ダッチオープン 8インチ 専用トートバッグ

税込価格 ¥1,980 (税抜価格 ¥1,800)

- 材質/帆布
- サイズ/約Φ240×110mm
- 重量/約95g
- JAN/4540095042579
- 日本製

ステンレスダッチオープン8インチがピッタリ納まる専用の丈夫な帆布製トートバッグです。



収納時

● スモーカー



アウトドアでもご家庭でも手軽に簡単に 燻製が楽しめる鍋タイプのスモーカーです。

H-027C
鉄製 燻製鍋27cm (クリア)

税込価格 ¥5,280 (税抜価格 ¥4,800)

- 材質/本体:鉄1.2mm (シリコン樹脂加工)、網:鉄、皿:アルスター
- サイズ/直径27cm ●C/T入数/6
- JAN/4540095032617 ●日本製



クリア塗装ですので溶接痕が露出しますが不良ではございません。

H-027
鉄製 燻製鍋27cm

税込価格 ¥5,280 (税抜価格 ¥4,800)

- 材質/本体:鉄1.2mm (シリコン樹脂加工)、網:鉄、皿:アルスター
- サイズ/直径27cm ●C/T入数/6
- JAN/4989976679013 ●日本製



● チタンクッカー [S]



BM-005
チタンクッカー3点セット

税込価格 ¥6,380 (税抜価格 ¥5,800)
●材質/チタニウム
●サイズ/本体(大):約Φ137×57mm(容量780ml)、
本体(小):約Φ124×57mm(容量570ml)、
フライパン:約Φ145×28mm(容量320ml)
●重量/約198g ●C/T入数/20 ●JAN/4540095040056 ●日本製

BM-030
チタンクッカー(S)

税込価格 ¥4,895 (税抜価格 ¥4,450)
●材質/チタニウム
●サイズ/本体:約Φ137×57mm(容量780ml)、
フライパン:約Φ145×28mm(容量320ml)
●重量/約137g ●C/T入数/20
●JAN/4540095040308 ●日本製

● チタンクッカー [M]



BM-032
チタンクッカー(M)

税込価格 ¥5,775 (税抜価格 ¥5,250)
●材質/チタニウム
●サイズ/本体:約Φ157×70mm(容量1100ml)、
フライパン:約Φ167×31mm(容量520ml)
●重量/約198g ●C/T入数/20
●JAN/4540095040322 ●日本製

● チタンクッカー [L]



BM-035
チタンクッカー(L)

税込価格 ¥6,490 (税抜価格 ¥5,900)
●材質/チタニウム
●サイズ/本体:約Φ180×74mm(容量1600ml)、
フライパン:約Φ191×32mm(容量720ml)
●重量/約230g ●C/T入数/20
●JAN/4540095040353 ●日本製

BM-006
チタンクッカー3点セット(ケース付)

税込価格 ¥6,930 (税抜価格 ¥6,300)
●材質/チタニウム、ケース:ナイロン
●サイズ/本体(大):約Φ137×57mm(容量780ml)、
本体(小):約Φ124×57mm(容量570ml)、
フライパン:約Φ145×28mm(容量320ml)
●重量/約198g ●C/T入数/20 ●JAN/4540095040063 ●日本製

BM-037
チタンクッカー4点セット(M)
(ケース付)

税込価格 ¥11,220 (税抜価格 ¥10,200)
●材質/チタニウム、ケース:ナイロン
●サイズ/本体(大):約Φ157×70mm(容量1100ml)、
本体(小):約Φ137×57mm(容量780ml)、
フライパン(大):約Φ167×31mm(容量520ml)、
フライパン(小):約Φ145×28mm(容量320ml)
●重量/約335g ●C/T入数/20 ●JAN/4540095040377 ●日本製

BM-038
チタンクッカー4点セット(L)
(ケース付)

税込価格 ¥12,760 (税抜価格 ¥11,600)
●材質/チタニウム、ケース:ナイロン
●サイズ/本体(大):約Φ180×74mm(容量1600ml)、
本体(小):約Φ157×70mm(容量1100ml)、
フライパン(大):約Φ191×32mm(容量720ml)、
フライパン(小):約Φ167×31mm(容量520ml)
●重量/約428g ●C/T入数/20 ●JAN/4540095040384 ●日本製

チタンクッカー セット詳細

1 ●材質/チタニウム
●サイズ/本体:約Φ124×57mm(容量570ml)

2 ●材質/チタニウム
●サイズ/本体:約Φ145×28mm(容量320ml)

3 ●材質/チタニウム
●サイズ/本体:約Φ137×57mm(容量780ml)

4 ●材質/チタニウム
●サイズ/本体:約Φ137×57mm(容量780ml)

BM-033
チタンフライパン (M)

税込価格 ¥2,310 (税抜価格 ¥2,100)
●材質/チタニウム
●サイズ/本体:約Φ167×31mm(容量520ml)
●JAN/4540095040339 ●日本製

5 ●材質/チタニウム
●サイズ/本体:約Φ157×70mm(容量1,100ml)

6 ●材質/チタニウム
●サイズ/本体:約Φ191×32mm(容量720ml)

BM-036
チタンフライパン (L)

税込価格 ¥2,750 (税抜価格 ¥2,500)
●材質/チタニウム
●サイズ/本体:約Φ191×32mm(容量720ml)
●JAN/4540095040360 ●日本製

7 ●材質/チタニウム
●サイズ/本体:約Φ180×74mm(容量1,600ml)

スタッキング可能

チタンクッカーシリーズは
すべてスタッキング可能です。
コンパクトに携行できます。



● チタンクッカー 深型 [S]

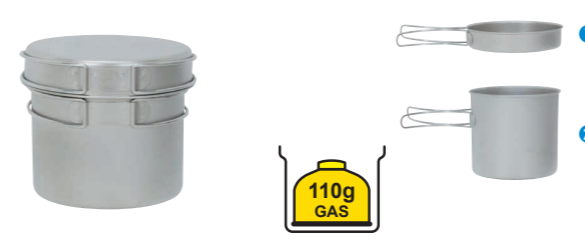

BM-092
チタンクッカー 深型 (S) (ケース付)

税込価格 ¥6,160 (税抜価格 ¥5,600)
●材質/本体:チタニウム、フライパン:チタニウム、ケース:ナイロン
●サイズ/本体:外径約Φ112(内径Φ105)×100mm(容量850ml)、
フライパン:外径約Φ119(内径Φ113)×25mm(容量250ml)
●重量/約158g ●JAN/4540095040926 ●日本製

● チタンクッカー 深型4点セット



BM-094
チタンクッカー 深型4点セット (ケース付)

税込価格 ¥12,320 (税抜価格 ¥11,200)
●材質/チタニウム、ケース:ナイロン
●サイズ/本体(大):外径約Φ157(内径Φ150)×100mm(容量1750ml)、
本体(小):外径約Φ112(内径Φ105)×100mm(容量850ml)、
フライパン(大):外径約Φ167(内径Φ160)×31mm(容量600ml)、
フライパン(小):外径約Φ119(内径Φ113)×25mm(容量250ml)
●重量/約401g ●JAN/4540095040940 ●日本製

● ステンレスクッカー

キャンプ・ハイキング・登山・トレッキング・フィッシング等に最適。充
実したセット内容で機能性、収納性に優れたアウトドアクッカーです!



BM-117
ステンクッカー
5点セット

税込価格 ¥3,740 (税抜価格 ¥3,400)
●材質/本体:ステンレス
●サイズ/本体(大):約Φ143×深さ68mm(容量1000ml)、
本体(小):約Φ124×深さ63mm(容量700ml)、
フライパン:約Φ149×深さ31mm(容量500ml)
●重量/約540g ●JAN/4540095041176 ●日本製

● チタンクッカー 深型 [M]



BM-093
チタンクッカー 深型 (M) (ケース付)

税込価格 ¥6,710 (税抜価格 ¥6,100)
●材質/本体:チタニウム、フライパン:チタニウム、ケース:ナイロン
●サイズ/本体:外径約Φ157(内径Φ150)×100mm(容量1750ml)、
フライパン:外径約Φ167(内径Φ160)×31mm(容量600ml)
●重量/約243g ●JAN/4540095040933 ●日本製

● ステンレスクロス

クッカーなどの油汚れを洗剤なしできれいに落とせ、
火力調節するバーナーパットとしても使えます。



折りたたんでコンパクト
に収納できます。

BM-111
ステンレスクロス

税込価格 ¥3,135 (税抜価格 ¥2,850)
●材質/オールステンレス ●サイズ/約100×100mm
●重量/約7g ●JAN/4540095041114 ●日本製



BM-118
ステンクッカー
5点セット (ケース付)

税込価格 ¥4,345 (税抜価格 ¥3,950)
●材質/本体:ステンレス
●サイズ/本体(大):約Φ143×深さ68mm(容量1000ml)、
本体(小):約Φ124×深さ63mm(容量700ml)、
フライパン:約Φ149×深さ31mm(容量500ml)
●重量/約540g ●JAN/4540095041183 ●日本製



● OUTDOORコーヒーキャニスター

二振りすれば一杯分 (10g) のコーヒー豆が計量できるコーヒーキャニスターです。



OUTDOOR
キャニスター
の使い方

珈琲豆 約5杯分
を持ち運びできます。



BM-345
OUTDOOR
コーヒーキャニスター SOLO

税込価格 ¥990 (税抜価格 ¥900)

- 材質/ABS・AS樹脂
- サイズ/約φ60×121mm
- 容量/約220ml (満水時)
- 重量/約85g
- 入数/40
- JAN/4540095043453
- 日本製

BM-346
OUTDOOR
コーヒーキャニスター

税込価格 ¥1,100 (税抜価格 ¥1,000)

- 材質/ABS・AS樹脂
- サイズ/約φ60×170mm
- 容量/約320ml (満水時)
- 重量/約117g
- 入数/40
- JAN/4540095043460
- 日本製

珈琲豆 約9杯分
を持ち運びできます。



上部のスライドキャップの
内側に計量部分があり
一振りですべての豆が
ここに溜まります。



一振りですべて
1/2杯分



×2
二振りですべて
1杯分

上部のスライドキャップの
内側に計量部分があり
一振りですべての豆が
ここに溜まります。



一振りですべて
1/2杯分



×2
二振りですべて
1杯分

● OUTDOORドリッパー

マグカップや径の大きいシェラカップにも対応しています。
中身が見える窓付きで注ぎすぎを防止。
PCドリッパーは収納時はたたためて小さくなります。



OUTDOOR
ドリッパーの
組み立て方



径の大きいシェラカップなど
にドリップする際は箸や
小枝を使って橋渡しできます。

BM-347
OUTDOORドリッパー
(オリーブ)

税込価格 ¥1,815
(税抜価格 ¥1,650)

- 材質/ポリプロピレン、抗菌材:バクテリア、
- 収納ケース:帆布 (パラフィン加工)
- サイズ/使用時:約142×83mm、収納時:約112×97×23mm
- 重量/約47g ●入数/36 ●JAN/4540095043477 ●日本製



BM-348
OUTDOORドリッパー
(ベージュ)

税込価格 ¥1,815
(税抜価格 ¥1,650)

- 材質/ポリプロピレン、抗菌材:バクテリア、
- 収納ケース:帆布 (パラフィン加工)
- サイズ/使用時:約142×83mm、収納時:約112×97×23mm
- 重量/約47g ●入数/36 ●JAN/4540095043484 ●日本製



● コーヒーミル

アウトドアに最適な小型の手挽きミル。
刃は錆びずに金属製で
風味を損なわないセラミック製で
摩耗しにくく分解して洗浄できます。



BM-351は
収納ケース付き



BM-351
OUTDOORコーヒーミル

税込価格 ¥7,370 (税抜価格 ¥6,700)

- 材質/18-8ステンレス、セラミック磁器ほか
- 収納サイズ/本体/約φ47×高さ135mm、
- ハンドル/約幅28×奥行113×高さ35mm
- 重量/約225g ●容器容量/約120ml
- 豆容量/約17g ※焙煎度により異なります
- 小箱入数/20
- JAN/4540095043514 ●日本製



MI-032
ステンレスコーヒーミル【ミラー】

税込価格 ¥6,600 (税抜価格 ¥6,000)

- 材質/18-8ステンレス、セラミック磁器ほか
- 収納サイズ/本体/約φ47×高さ135mm、
- ハンドル/約幅28×奥行113×高さ35mm
- 重量/約220g ●容器容量/約120ml
- 豆容量/約17g ※焙煎度により異なります
- 小箱入数/20
- JAN/4966095222795 ●日本製

MI-033
ステンレスコーヒーミル【サテン】

税込価格 ¥6,600 (税抜価格 ¥6,000)

- 材質/18-8ステンレス、セラミック磁器ほか
- 収納サイズ/本体/約φ47×高さ135mm、
- ハンドル/約幅28×奥行113×高さ35mm
- 重量/約220g ●容器容量/約120ml
- 豆容量/約17g ※焙煎度により異なります
- 小箱入数/20
- JAN/4966095222832 ●日本製

● チロリ/スキットル

BM-159
銅製チロリ
(ミラー仕上)

税込価格 ¥5,335
(税抜価格 ¥4,850)

- 材質/銅 (内面メッキ)、柄:真鍮・藤
- サイズ/約70×110×120mm (容量約330ml)
- 重量/約152g ●入数/24
- JAN/4540095041596 ●日本製



BM-158
銅製チロリ

税込価格 ¥5,335
(税抜価格 ¥4,850)

- 材質/銅 (内面メッキ)、柄:真鍮・藤
- サイズ/約70×110×120mm (容量約330ml)
- 重量/約152g ●入数/24
- JAN/4540095041589 ●日本製



BM-240
ステンレス
スキットル 100

税込価格 ¥4,290
(税抜価格 ¥3,900)

- 材質/本体:18-8ステンレス、ポリエチレン、
- ジョーゴ:ポリプロピレン
- サイズ/W70×H105×D22mm (容量100ml)
- 重量/約97g
- JAN/4540095042401



BM-241
ステンレス
スキットル 200

税込価格 ¥4,840
(税抜価格 ¥4,400)

- 材質/18-8ステンレス、ポリエチレン、
- ジョーゴ:ポリプロピレン
- サイズ/W97×H125×D25mm (容量200ml)
- 重量/約146g
- JAN/4540095042418



BM-242
ステンレスカップ3P
革ケース付

税込価格 ¥2,530
(税抜価格 ¥2,300)

- 材質/カップ:18-8ステンレス、ケース:本革
- サイズ/カップ:φ45×70mm (容量30ml)
- JAN/4540095042425





● チタンマグ



スタッキング可能なダブルウォールマグカップです。断熱性に優れているので熱い物を入れても素手で持つことができます。

◀ 220ml、300ml、450ml
スタッキング可能です。

(S) シングルマグ(軽量)

(W) ダブルマグ(二重構造で保温性抜群)

BM-530
チタンスタッキング
ダブルマグカップ
Hitoe220
税込価格 **¥3,575** (税抜価格 ¥3,250)
●材質/本体:チタニウム
●サイズ/外径約Φ69×80mm(容量220ml)
●重量/約68g
●JAN/4540095045303 ●日本製



(W)

BM-531
チタンスタッキング
ダブルマグカップ
Hitoe300
税込価格 **¥4,125** (税抜価格 ¥3,750)
●材質/本体:チタニウム
●サイズ/外径約Φ76×86mm(容量300ml)
●重量/約82g
●JAN/4540095045310 ●日本製



(W)

BM-532
チタンスタッキング
ダブルマグカップ
Hitoe450
税込価格 **¥4,620** (税抜価格 ¥4,200)
●材質/本体:チタニウム
●サイズ/外径約Φ86×96.5mm(容量450ml)
●重量/約103g
●JAN/4540095045327 ●日本製



(W)



スタッキングに便利なハンドルが折り畳める軽量なチタンマグカップです。サイズ違いを入れ子で携帯することも可能です。熱伝導の低いチタン製で飲み口が熱くならにくく、ダブルマグタイプは中身が冷めにくい中空構造です。



ハンドルがハの字の為、指に掛かる荷重が分散され指が痛くならにくい構造です



(W)

BM-500
チタンダブルマグ220
税込価格 **¥3,960** (税抜価格 ¥3,600)
●材質/本体:チタニウム、ハンドル:ステンレス
●サイズ/外径約Φ72.5[ハンドル含む]
(内径Φ61.5)×80mm(容量220ml)
●重量/約84g
●JAN/4540095045006 ●日本製



(W)

BM-501
チタンダブルマグ300
税込価格 **¥4,510** (税抜価格 ¥4,100)
●材質/本体:チタニウム、ハンドル:ステンレス
●サイズ/外径約Φ80[ハンドル含む]
(内径Φ69)×86mm(容量300ml)
●重量/約97g
●JAN/4540095045013 ●日本製



(W)

BM-502
チタンダブルマグ450
税込価格 **¥5,060** (税抜価格 ¥4,600)
●材質/本体:チタニウム、ハンドル:ステンレス
●サイズ/外径約Φ90[ハンドル含む]
(内径Φ79)×96.5mm(容量450ml)
●重量/約117g
●JAN/4540095045020 ●日本製



(S)

BM-495
チタンシングルマグ220
税込価格 **¥2,090** (税抜価格 ¥1,900)
●材質/本体:チタニウム、ハンドル:ステンレス
●サイズ/外径約Φ69[ハンドル含む]
(内径Φ61.5)×75mm(容量220ml)
●重量/約53g
●JAN/4540095044955 ●日本製



(S)

BM-496
チタンシングルマグ300
税込価格 **¥2,310** (税抜価格 ¥2,100)
●材質/本体:チタニウム、ハンドル:ステンレス
●サイズ/外径約Φ76[ハンドル含む]
(内径Φ69)×83mm(容量300ml)
●重量/約61g
●JAN/4540095044962 ●日本製



(S)

BM-497
チタンシングルマグ450
税込価格 **¥2,640** (税抜価格 ¥2,400)
●材質/本体:チタニウム、ハンドル:ステンレス
●サイズ/外径約Φ87[ハンドル含む]
(内径Φ79)×93mm(容量450ml)
●重量/約71g
●JAN/4540095044979 ●日本製

(S) シングルマグ(軽量)

(W) ダブルマグ(二重構造で保温性抜群)

● ミリタリーマグ



便利なカラビナハンドル

BM-150
ステンミリタリーマグ
450 ブラック
税込価格 **¥2,530** (税抜価格 ¥2,300)

●材質/本体:18-8ステンレス、カラビナ:ポリアセタール
●サイズ/本体:外径約Φ73×103mm(容量450ml)
●重量/約115g
●JAN/4540095041503 ●日本製



(S)

ブラック

BM-151
ステンミリタリーマグ
450 ベージュ
税込価格 **¥2,530** (税抜価格 ¥2,300)

●材質/本体:18-8ステンレス、カラビナ:ポリアセタール
●サイズ/本体:外径約Φ73×103mm(容量450ml)
●重量/約115g
●JAN/4540095041510 ●日本製



(S)

ベージュ

BM-152
ステンミリタリーマグ
450 カーキ
税込価格 **¥2,530** (税抜価格 ¥2,300)

●材質/本体:18-8ステンレス、カラビナ:ポリアセタール
●サイズ/本体:外径約Φ73×103mm(容量450ml)
●重量/約115g
●JAN/4540095041527 ●日本製



(S)

カーキ

● チタンスタッキングマグ



(S)

BM-299
チタン
スタッキング
シングルマグ 330
税込価格 **¥2,090** (税抜価格 ¥1,900)

●材質/チタニウム
●サイズ/本体:外径約Φ97(内径テーパ-Φ62~Φ88)×77mm(容量330ml)
●重量/約55g ●JAN/4540095042999 ●日本製



スタッキングできます

● ドラム缶マグ

ザック等に引っ掛け可能。



(S)



BM-149
ドラム缶マグ 480
税込価格 **¥2,200** (税抜価格 ¥2,000)

●材質/本体:18-8ステンレス、
●サイズ/本体:外径約Φ73(内径約Φ68)×106mm(容量480ml)
●重量/約120g
●JAN/4540095041497 ●日本製

● ステンシングルマグ

BM-103
ステンシングルマグ 250
税込価格 **¥330** (税抜価格 ¥300)

●材質/ステンレス
●サイズ/本体:約Φ75×70mm(容量250ml)
●重量/約58g ●JAN/4540095041039



(S)

BM-101
ステンシングルマグ 280
税込価格 **¥935** (税抜価格 ¥850)

●材質/18-8ステンレス
●サイズ/本体:約Φ75×80mm(容量280ml)
●重量/約84g ●JAN/4540095041015 ●日本製



(S)

● ステンダブルマグ

BM-108
ステンダブルマグ
300ml パイプハンドル
税込価格 **¥1,870** (税抜価格 ¥1,700)

●材質/18-8ステンレス
●サイズ/本体:約Φ77×90mm(容量300ml)
●重量/約210g ●JAN/4540095041084



(W)

BM-109
ステン樽型 ダブルマグ 400ml
税込価格 **¥2,640** (税抜価格 ¥2,400)

●材質/18-8ステンレス
●サイズ/本体:約Φ90×108mm(容量400ml)
●重量/約250g ●JAN/4540095041091



(W)



● 銅セラ/フライパン

熱伝導に優れ調理器具としても最適な銅製のセラカップ・ミニフライパンです。直火OKで火の通りにムラが出ず、食材に均等に熱が行き届くので美味しい料理に仕上がります。錆びにくく、使い込む程に銅ならではの深みのある艶色への変化もお楽しみいただけます。真鍮製ハンドルとの組み合わせでクラシックな雰囲気ですので日常使いにもおすすめです。セラカップのハンドルはオリジナルREST機能付き。



BM-520
 コッパーセラカップREST 320
 税込価格 ¥6,820 (税抜価格 ¥6,200)
 ●材質/本体:銅 ハンドル:真鍮
 ●サイズ/約Φ110×45mm (容量320ml)
 ●重量/約138g ●JAN/4540095045204 ●日本製



BM-521
 コッパーセラカップREST深型480 (メモリ付)
 税込価格 ¥7,260 (税抜価格 ¥6,600)
 ●材質/本体:銅 ハンドル:真鍮
 ●サイズ/約Φ116×58mm (容量480ml)
 ●重量/約188g ●JAN/4540095045211 ●日本製



BM-522
 コッパーセラカップREST深型600 (メモリ付)
 税込価格 ¥7,480 (税抜価格 ¥6,800)
 ●材質/本体:銅 ハンドル:真鍮
 ●サイズ/約Φ124×65mm (容量600ml)
 ●重量/約208g ●JAN/4540095045228 ●日本製



BM-518
 コッパーミニフライパン13
 税込価格 ¥6,270 (税抜価格 ¥5,700)
 ●材質/本体:銅 ハンドル:真鍮
 ●サイズ/約Φ135×15mm, 全長約191mm (ハンドル含む)
 ●重量/約148g ●JAN/4540095045181 ●日本製



BM-519
 コッパーミニフライパン15
 税込価格 ¥6,765 (税抜価格 ¥6,150)
 ●材質/本体:銅 ハンドル:真鍮
 ●サイズ/約Φ152×15mm, 全長約208mm (ハンドル含む)
 ●重量/約177g ●JAN/4540095045198 ●日本製

炊飯にも最適。
 フライパンは蓋としても使えます。



調理してそのままテーブルへ持っていくこともできます。



● チタンセラカップ REST

BM-540
 チタンセラカップ
 REST 深型250 (メモリ付)
 税込価格 ¥2,035 (税抜価格 ¥1,850)
 ●材質/チタニウム、ハンドル:18-8ステンレス
 ●サイズ/約Φ97
 (内径テーパ-Φ80~Φ88) ×50mm (容量250ml)
 ●重量/約54g ●JAN/4540095045402 ●日本製



リニューアル

BM-341
 チタンセラカップ
 REST 300 (メモリ付)
 税込価格 ¥2,035 (税抜価格 ¥1,850)
 ●材質/チタニウム、ハンドル:18-8ステンレス
 ●サイズ/約Φ119×40mm (容量300ml)
 ●重量/約49g ●JAN/4540095043415 ●日本製



BM-342
 チタンセラカップ
 REST 420 (メモリ付)
 税込価格 ¥2,365 (税抜価格 ¥2,150)
 ●材質/チタニウム、ハンドル:18-8ステンレス
 ●サイズ/約Φ129×49mm (容量420ml)
 ●重量/約54g ●JAN/4540095043422 ●日本製



BM-543
 チタンセラカップ
 REST 深型 480 (メモリ付)
 税込価格 ¥2,475 (税抜価格 ¥2,250)
 ●材質/チタニウム、ハンドル:18-8ステンレス
 ●サイズ/約Φ119×58mm (容量480ml)
 ●重量/約70g ●JAN/4540095045433 ●日本製



リニューアル

BM-544
 チタンセラカップ
 REST 深型 600 (メモリ付)
 税込価格 ¥2,750 (税抜価格 ¥2,500)
 ●材質/チタニウム、ハンドル:18-8ステンレス
 ●サイズ/約Φ129×65mm (容量600ml)
 ●重量/約81g ●JAN/4540095045440 ●日本製



リニューアル

リニューアル
 ハンドル形状が変わり
 250mlは指が1本、
 480ml、600mlは
 指が2本入る仕様になり
 メモリもNEWデザインとなります。



メモリ



250ml

480ml
600ml



REST

ハンドルがカトラリーを保持。
 床面にカトラリーを置けない
 シチュエーションでも安心です。
 テーブルを持たない
 バックパッカーにも最適。

● ステンセラカップ REST

BM-641
 ステンセラカップ
 REST 300 (メモリ付)
 税込価格 ¥1,100 (税抜価格 ¥1,000)
 ●材質/18-8ステンレス
 ●サイズ/約Φ119×40mm (容量300ml)
 ●重量/約68g ●JAN/4540095044416 ●日本製



リニューアル

BM-442
 ステンセラカップ
 REST 420 (メモリ付)
 税込価格 ¥1,375 (税抜価格 ¥1,250)
 ●材質/18-8ステンレス
 ●サイズ/約Φ129×49mm (容量420ml)
 ●重量/約76g ●JAN/4540095044429 ●日本製



BM-443
 ステンセラカップ
 REST深型 480 (メモリ付)
 税込価格 ¥1,485 (税抜価格 ¥1,350)
 ●材質/18-8ステンレス
 ●サイズ/約Φ119×58mm (容量480ml)
 ●重量/約100g ●JAN/4540095044436 ●日本製



BM-644
 ステンセラカップ
 REST深型 600 (メモリ付)
 税込価格 ¥1,430 (税抜価格 ¥1,300)
 ●材質/18-8ステンレス
 ●サイズ/約Φ129×65mm (容量600ml)
 ●重量/未定 ●JAN/4540095066447 ●日本製



リニューアル

リニューアル
 ハンドル形状が変わり、
 300mlは指が1本、600mlは指が2本入る仕様になり
 メモリもNEWデザインとなります。



メモリ



300ml

600ml

● チタンシェラカップ フォールドハンドル



BM-425
チタンシェラカップ深型250フォールドハンドル (メモリ付)

税込価格 **¥1,870** (税抜価格 ¥1,700)
●材質/チタニウム、ハンドル:ステンレス
●サイズ/外径約φ95 (内径テーパーφ76~φ89) ×51mm (容量250ml)
●重量/約55g ●JAN/4540095044252 ●日本製



BM-426
チタンシェラカップ深型350フォールドハンドル (メモリ付)

税込価格 **¥2,090** (税抜価格 ¥1,900)
●材質/チタニウム、ハンドル:ステンレス
●サイズ/外径約φ104 (内径テーパーφ81~φ97) ×54mm (容量350ml)
●重量/約58g ●JAN/4540095044269 ●日本製



BM-427
チタンシェラカップ深型480フォールドハンドル (メモリ付)

税込価格 **¥2,255** (税抜価格 ¥2,050)
●材質/チタニウム、ハンドル:ステンレス
●サイズ/外径約φ118 (内径テーパーφ90~φ112) ×59mm (容量480ml)
●重量/約68g ●JAN/4540095044276 ●日本製



BM-428
チタンシェラカップ深型600フォールドハンドル (メモリ付)

税込価格 **¥2,530** (税抜価格 ¥2,300)
●材質/チタニウム、ハンドル:ステンレス
●サイズ/外径約φ126 (内径テーパーφ98~φ120) ×66mm (容量600ml)
●重量/約75g ●JAN/4540095044283 ●日本製



BM-339
チタンシェラカップ深型850フォールドハンドル (メモリ付)

税込価格 **¥3,135** (税抜価格 ¥2,850)
●材質/チタニウム、ハンドル:ステンレス
●サイズ/外径約φ138 (内径テーパーφ110~φ132) ×75mm (容量850ml)
●重量/約115g ●JAN/4540095043392 ●日本製



FOLD HANDLE

ハンドルが折り畳めるので
入れ子でスタッキング可能です。
食器はもちろん調理にも使える
250mlから850mlまでの5サイズが
きれいに収まります。

BM-425



BM-426



BM-427



BM-428



BM-339



1つにスタッキング
ができます



フォールドハンドル
シリーズはハンドル
が折り畳めます。



メモリ付のシェラカ
ップは計量カップと
しても使用できます。

● アルミシェラカップ フォールドハンドル



調理にも適した
肉厚で熱伝導の良いアルミ製です。
直火調理からそのまま食器にしたい
ソロキャンパーにも最適です。



BM-528
アルミシェラカップ深型
600フォールドハンドル

税込価格 **¥3,300** (税抜価格 ¥3,000)
●材質/アルミニウム、ハンドル:ステンレス
●サイズ/外径約φ128 (内径テーパーφ98~φ120) ×65mm (容量600ml)
●重量/約153g ●JAN/4540095045280 ●日本製



BM-529
アルミシェラカップ深型
850フォールドハンドル

税込価格 **¥3,960** (税抜価格 ¥3,600)
●材質/アルミニウム、ハンドル:ステンレス
●サイズ/外径約φ139 (内径テーパーφ110~φ132) ×74mm (容量850ml)
●重量/約190g ●JAN/4540095045297 ●日本製

● チタントレールカップ ● シェラザル

小さな隙間に収まる便利なサイズ。



BM-424
チタントレールカップ
280フォールドハンドル

税込価格 **¥2,090**
(税抜価格 ¥1,900)

●材質/チタニウム
●サイズ/
本体: 外径約φ92 (内径テーパーφ82~φ86)
×53mm (容量280ml)
●重量/約55g
●JAN/4540095044245
●日本製



スタッキングできます



スタッキングできます

BM-451
ステンシェラザル深型 13cm

税込価格 **¥990** (税抜価格 ¥900)
●材質/18-8ステンレス
●サイズ/外径約φ130×180×66mm
●重量/約100g ●JAN/4540095044511 ●日本製



シェラカップ深型600mlに
ピッタリ収まるサイズです。



● チタンセラカップリッド

チタンで軽量なセラカップ用リッドシリーズです。
湯切り口が付いてパッキングしやすいラウンド型。
より多くのサイズに兼用できる汎用性の高い耳付き型があります。
箸やスプーンの背で開ける機能を備え、皿やまな板にもご使用いただけます。
セラカップサイズ300ml~850ml用

BM-445 シェラカップサイズ
チタンセラカップ
ラウンドリッド (M)

- 税込価格 ¥1,320 (税抜価格 ¥1,200)
- 材質/チタニウム
 - サイズ/φ122
 - 重量/約26g
 - 入数/10
 - JAN/4540095044450
 - 日本製



BM-446 シェラカップサイズ
チタンセラカップ
ラウンドリッド (L)

- 税込価格 ¥1,430 (税抜価格 ¥1,300)
- 材質/チタニウム
 - サイズ/φ132
 - 重量/約30g
 - 入数/10
 - JAN/4540095044467
 - 日本製



BM-447 シェラカップサイズ
チタンセラカップ
ラウンドリッド (LL)

- 税込価格 ¥1,540 (税抜価格 ¥1,400)
- 材質/チタニウム
 - サイズ/φ142
 - 重量/約35g
 - 入数/10
 - JAN/4540095044474
 - 日本製



BM-076 シェラカップ
チタンセラカップ
リッド (M)

- 税込価格 ¥1,375 (税抜価格 ¥1,250)
- 材質/チタニウム
 - サイズ/φ121×全長134mm
 - 重量/約26g
 - 入数/10
 - JAN/4540095040766
 - 日本製



BM-077 シェラカップ
チタンセラカップ
リッド (L)

- 税込価格 ¥1,320 (税抜価格 ¥1,200)
- 材質/チタニウム
 - サイズ/φ132×全長162mm
 - 重量/約35g
 - 入数/10
 - JAN/4540095040773
 - 日本製



BM-578 シェラカップ
チタンセラカップ
リッド (LL)

リニューアル

- 税込価格 ¥1,595 (税抜価格 ¥1,450)
- 材質/チタニウム
 - サイズ/φ142×全長168mm
 - 重量/未定
 - 入数/10
 - JAN/4540095045785
 - 日本製



皿やまな板としても使用できます。
左右非対称な穴を利用して様々な開け方が可能です。



● レザーカバー



牛革製ハンドルカバー。



BM-216
セラカップREST
レザーカバー (ヌメ)

- 税込価格 ¥990 (税抜価格 ¥900)
- 材質/牛革
 - サイズ/約78×36mm
 - 小箱入数/12
 - JAN/4540095042166
 - 日本製



BM-217
セラカップREST
レザーカバー (クロ)

- 税込価格 ¥990 (税抜価格 ¥900)
- 材質/牛革
 - サイズ/約78×36mm
 - 小箱入数/12
 - JAN/4540095042173
 - 日本製



BM-218
セラカップ
レザーカバー (ヌメ)

- 税込価格 ¥1,100 (税抜価格 ¥1,000)
- 材質/牛革
 - サイズ/約96×36mm
 - 小箱入数/12
 - JAN/4540095042180
 - 日本製



BM-219
セラカップ
レザーカバー (クロ)

- 税込価格 ¥1,100 (税抜価格 ¥1,000)
- 材質/牛革
 - サイズ/約96×36mm
 - 小箱入数/12
 - JAN/4540095042197
 - 日本製



● シリコンチューブ

セラカップや小型のクッカーを火にかけての使用時の火傷を軽減。
キャンプ等、数人でテーブルを囲んだ際の
目印としての使用をオススメします!
1m単位ですので弊社製品のセラカップですと
約5個分 (1個あたり約20cm) 使用できます。

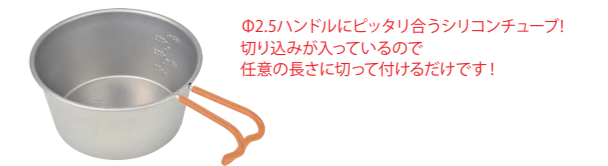

BM-289
シリコンチューブ
オレンジ

- 税込価格 ¥594 (税抜価格 ¥540)
- 材質/シリコンゴム
 - サイズ/5mm (内径約3mm) × 1m (長さ)
 - 耐熱温度/180℃
 - JAN/4540095042890
 - 日本製

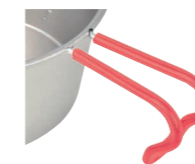

BM-290
シリコンチューブ
レッド

- 税込価格 ¥594 (税抜価格 ¥540)
- 材質/シリコンゴム
 - サイズ/5mm (内径約3mm) × 1m (長さ)
 - 耐熱温度/180℃
 - JAN/4540095042906
 - 日本製



BM-291
シリコンチューブ
ブルー

- 税込価格 ¥594 (税抜価格 ¥540)
- 材質/シリコンゴム
 - サイズ/5mm (内径約3mm) × 1m (長さ)
 - 耐熱温度/180℃
 - JAN/4540095042913
 - 日本製



BM-292
シリコンチューブ
イエロー

- 税込価格 ¥594 (税抜価格 ¥540)
- 材質/シリコンゴム
 - サイズ/5mm (内径約3mm) × 1m (長さ)
 - 耐熱温度/180℃
 - JAN/4540095042920
 - 日本製





● 山箸

コンパクト性を重視した登山や軽量キャンプに最適な箸です。小さいシェラカップやマグカップ、110サイズのOD缶の底に収納することができます。場所を取らずに持ち運びができます。箸先はウレタン抗菌加工が施され、パイプ内に収納ができるため、衛生的に保管ができます。

使用時 172mm

収納時 75mm



BM-605
山箸

税込価格 ¥2,695 (税抜価格 ¥2,450)

- 材質/18-8ステンレス、天然木(ウレタン抗菌塗装)、ケース:ポリプロピレン
- サイズ/使用時:約172mm、収納時:約75mm
- 重量/約19g ●小箱入数/12
- JAN/4540095046058 ●日本製



テレスコピック式のステンレスパイプに先端部が収まりコンパクトな収納サイズです。

● フィールドスティック

ネジで組立てる抗菌箸、中まで洗えて衛生的! 柄に逆さに挿してねじ込むとコンパクトに収納できます。



BM-097

フィールドスティック (ベージュ)

税込価格 ¥2,530 (税抜価格 ¥2,300)

- 材質/本体:18-8ステンレス、天然木(ウレタン抗菌塗装)、ケース:ポリプロピレン
- サイズ/使用時:約220mm 収納時:約125mm
- 重量/約18g ●小箱入数/12
- JAN/4540095040971 ●日本製



BM-098

フィールドスティック (エンジ)

税込価格 ¥2,530 (税抜価格 ¥2,300)

- 材質/本体:18-8ステンレス、天然木(ウレタン抗菌塗装)、ケース:ポリプロピレン
- サイズ/使用時:約220mm 収納時:約125mm
- 重量/約18g ●小箱入数/12
- JAN/4540095040988 ●日本製

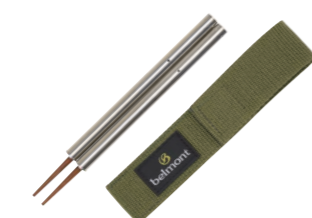

BM-099

フィールドスティック (カーキ)

税込価格 ¥2,530 (税抜価格 ¥2,300)

- 材質/本体:18-8ステンレス、天然木(ウレタン抗菌塗装)、ケース:ポリプロピレン
- サイズ/使用時:約220mm 収納時:約125mm
- 重量/約18g ●小箱入数/12
- JAN/4540095040995 ●日本製

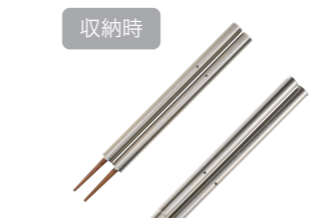

収納時

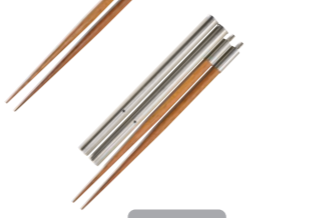

分解時



● チタンヘラセット

チタニウム製のヘラは軽く、調理の際や食べやすく切るなど、用途を選ばずお使いいただけます。

BM-416

チタン ヘラセット (ケース付)

税込価格 ¥2,090 (税抜価格 ¥1,900)

- 材質/本体:チタニウム、ケース:ナイロン
- サイズ/大:約134×45×1.2mm、小:約115×35×1.2mm
- 重量/約34g
- JAN/4540095044160
- 日本製



● チタンカトラリーセット

ありそうで無かったチタニウム製のレンゲとフォークのセット。スープや汁物に相性抜群、たっぷりすくうことができます。レンゲの中にフォークがピッタリと収まる設計で持ち運びに便利です。

BM-082

チタンレンゲフォークセット (ケース付)

税込価格 ¥3,520 (税抜価格 ¥3,200)

- 材質/レンゲ・フォーク:チタニウム、ケース:ナイロン
- サイズ/レンゲ:全長160mm、フォーク:全長155mm
- 重量/約53g
- JAN/4540095040827 ●日本製



BM-083

チタンレンゲフォークセット

税込価格 ¥3,080 (税抜価格 ¥2,800)

- 材質/レンゲ・フォーク:チタニウム
- サイズ/レンゲ:全長160mm、フォーク:全長155mm
- 重量/約38g
- JAN/4540095040834 ●日本製



BM-079

カトラリーケース (BL)

税込価格 ¥660 (税抜価格 ¥600)

- 材質/ナイロン
- サイズ/175×40mm
- 重量/約14g
- JAN/4540095040797
- 日本製



BM-074

カトラリーケース (BW)

税込価格 ¥660 (税抜価格 ¥600)

- 材質/ナイロン
- サイズ/175×40mm
- 重量/約14g
- JAN/4540095040742
- 日本製



BM-072

チタンカトラリー 2Pセット

税込価格 ¥2,750 (税抜価格 ¥2,500)

- 材質/ナイロン
- 材質/スプーン・フォーク:チタニウム、ケース:ナイロン
- サイズ/収納時:175×40mm
- 重量/約46g
- JAN/4540095040728 ●日本製



BM-073

チタンカトラリー 3Pセット

税込価格 ¥3,740 (税抜価格 ¥3,400)

- 材質/スプーン・フォーク・ナイフ:チタニウム、ケース:ナイロン
- サイズ/収納時:175×40mm
- 重量/約60g
- JAN/4540095040735 ●日本製

● チタンカトラリー

BM-089

チタンレンゲ

税込価格 ¥2,090 (税抜価格 ¥1,900)

- 材質/チタニウム
- サイズ/全長:160mm
- 重量/約19g
- JAN/4540095040896
- 日本製



BM-024

チタンフォークスプーン

税込価格 ¥1,210 (税抜価格 ¥1,100)

- 材質/チタニウム
- サイズ/全長:163mm
- 重量/約17g
- JAN/4540095040247
- 日本製

BM-025

チタンスプーン

税込価格 ¥1,100 (税抜価格 ¥1,000)

- 材質/チタニウム
- サイズ/全長:167mm
- 重量/約17g
- JAN/4540095040254
- 日本製



BM-026

チタンフォーク

税込価格 ¥1,100 (税抜価格 ¥1,000)

- 材質/チタニウム
- サイズ/全長:167mm
- 重量/約15g
- JAN/4540095040261
- 日本製



BM-027

チタンナイフ

税込価格 ¥1,100 (税抜価格 ¥1,000)

- 材質/チタニウム
- サイズ/全長:167mm
- 重量/約14g
- JAN/4540095040278
- 日本製



● トング

自由に組み合わせてお好みのトングに変身。

※カラー変更について - オレンジは無くなり次第ブラウンに変わります。



BM-202

クロストング

税込価格 ¥1,155 (税抜価格 ¥1,050)

- 材質/66ナイロン
- 耐熱温度/180℃
- 耐冷温度/~-20℃
- JAN/4540095042029
- 日本製





Soleil (ソレーユ)

釣りや登山、キャンプなどの
様々なアウトドアアクティビティに対応する
細部の機能にまでこだわった
ベルモントオリジナルの高性能偏光サングラスです。

重量
26g

レンズ

RARTS (アーツ) 偏光レンズを採用。

独自の接着技術により二枚のレンズとフィルムの密着度が高い為、
水などの異物の侵入が大幅に軽減されています。また、レンズの反射色を無色にし、
撥水、耐熱、帯電防止機能を備えた「クリアマルチコート」を施してあるため
フィールドでの行動を妨げません。



RARTS [アーツ]

老舗レンズメーカー伊藤光学工業株式会社が立ち上げた新進気鋭のブランド。
独自の技術による耐久性の高いレンズは登山や釣りなどのアクティビティシーンで採用され、
高い評価を得ています。



レンズ形状

目を覆うスポーティーな
6カーブを採用。

レンズカーブを6カーブを用いることにより
装着した際により目を覆うことができ、
レンズ部分以外からの光の侵入を防ぎます。



フレーム

様々なシーンで使いやすいウェリントン型フレーム。

基本の形状はドライブ、観光などの日常でも使いやすいウェリントン型を採用。
また、ウェリントンのフォルムを崩さずリムを薄くすることで軽さと広い視野を確保。
アウトドアアクティビティにおいてもレンズの機能性を最大限に引き出します。



一般的なウェリントン型

ベルモントソレーユ

ノーズパッド

ズレにくく目立たないノーズパッド。

アクティビティの際にズレにくく、外した後に肌に跡が残りにくい大きいサイズの
シリコン製ノーズパッドを採用。装着した際には目立ちません。

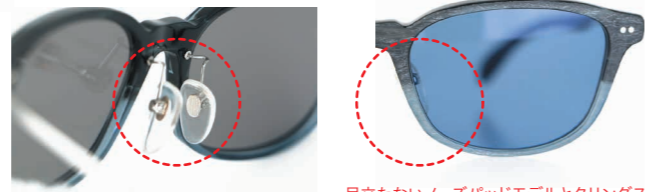

目立たないノーズパッドモデルとクリングス

テンプル

軽量・快適なβチタン製テンプル。

軽量でサビに強く弾力性を持ったチタン合金β (ベータ) チタンをテンプルに使用し、
快適な掛け心地でストレスフリーでおかつ外した時のフック機能を備えています。
頭の形状に合わせて曲げ調整も可能です。耳にかかる部分はソフトな肌あたりの
エラストマー樹脂製のイヤースック。



エラストマー樹脂
イヤースック

● 偏光サングラス Soleil (ソレーユ)

BM-510

Soleil (ソレーユ)
ブルーグレー(ツヤ)
グラファイトグレー

税込価格 ¥33,000
(税抜価格 ¥30,000)

- フロントカラー/ブルーグレー2トーン
- フロント仕上/ツヤ
- テンプルカラー/アンティークシルバー
- 偏光レンズカラー/グラファイトグレー
- JAN/4540095045105



BM-511

Soleil (ソレーユ)
ブラウン(ツヤ)
グラファイトグレー

税込価格 ¥33,000
(税抜価格 ¥30,000)

- フロントカラー/ブラウン2トーン
- フロント仕上/ツヤ
- テンプルカラー/アンティークゴールド
- 偏光レンズカラー/グラファイトグレー
- JAN/4540095045112



レンズカラー グラファイトグレー

かけているのを忘れるほどの
明るくてナチュラルな視界

偏光サングラス無し



[推奨フィールド] 溪流

BM-512

Soleil (ソレーユ)
ブルーグレー(木目)
マゼランブルー

税込価格 ¥33,000
(税抜価格 ¥30,000)

- フロントカラー/ブルーグレー2トーン
- フロント仕上/木目
- テンプルカラー/アンティークシルバー
- 偏光レンズカラー/マゼランブルー
- JAN/4540095045129



BM-513

Soleil (ソレーユ)
クリアダークグレー(マット)
マゼランブルー

税込価格 ¥33,000
(税抜価格 ¥30,000)

- フロントカラー/クリアダークグレー
- フロント仕上/マット
- テンプルカラー/アンティークシルバー
- 偏光レンズカラー/マゼランブルー
- JAN/4540095045136



レンズカラー マゼランブルー

環境によって濃度に変化する
海水の色に最適なカラー

偏光サングラス無し

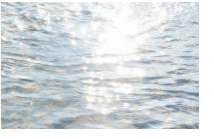

[推奨フィールド] ソルトウォーター

BM-514

Soleil (ソレーユ)
ブラウン(木目)
トリードベンド

税込価格 ¥33,000
(税抜価格 ¥30,000)

- フロントカラー/ブラウン2トーン
- フロント仕上/木目
- テンプルカラー/アンティークゴールド
- 偏光レンズカラー/トリードベンド
- JAN/4540095045143



BM-515

Soleil (ソレーユ)
クリアダークグレー(ツヤ)
トリードベンド

税込価格 ¥33,000
(税抜価格 ¥30,000)

- フロントカラー/クリアダークグレー
- フロント仕上/ツヤ
- テンプルカラー/アンティークシルバー
- 偏光レンズカラー/トリードベンド
- JAN/4540095045150



レンズカラー トリードベンド

雨天など光量が少ない環境
での使用に適したカラー

偏光サングラス無し



[推奨フィールド] 溪流

NEW

BM-508

Soleil (ソレーユ)
グレーグラデ(木目)
エクスプローラー

税込価格 ¥33,000
(税抜価格 ¥30,000)

- フロントカラー/グレーグラデ
- フロント仕上/木目
- テンプルカラー/アンティークシルバー
- 偏光レンズカラー/エクスプローラー
- JAN/4540095045082



NEW

BM-509

Soleil (ソレーユ)
ブラックカモ(ツヤ)
エクスプローラー

税込価格 ¥33,000
(税抜価格 ¥30,000)

- フロントカラー/ブラックカモ
- フロント仕上/ツヤ
- テンプルカラー/アンティークゴールド
- 偏光レンズカラー/エクスプローラー
- JAN/4540095045099



レンズカラー エクスプローラー

可能な限り裸眼に近い視界を
保つオールラウンドカラー

偏光サングラス無し



[推奨フィールド] バスフィッシング

共通スペック

- 素材/フロント:アセテート、フロントカーブ:6、テンプル:βチタン・エラストマー
- レンズ:偏光レンズ(Rartsブランドのレンズを使用)、ケース:D-101(バスタック)
- サイズ/フロントフレーム幅:148mm、レンズ幅:52mm、レンズ縦幅:39mm
- ブリッジ幅(左右のレンズ間の距離):22mm、テンプル長:155mm
- 重量/26g



全品専用ケース付

● アイゼン 6本爪

軽くて強靱。
大自然の苛酷な条件下で、靴に素早くフィット。
緩い傾斜なら軽く歩きやすい6本爪タイプ。

BS-028
軽量6本爪アイゼン
(スノーガード・バンド・スパナ・ケース付)

税込価格 **¥9,570** (税抜価格 ¥8,700)
●材質/本体:SK50C、バンド:PP製
スノーガード:PE、フック:アルミ、ケース:ナイロン
●サイズ/長さ165mm×幅フリー ●重量/約550g
●C/T入数/30 ●JAN/4540095050284 ●日本製



BS-022
軽量6本爪アイゼン
専用スノーガード

税込価格 **¥1,980**
(税抜価格 ¥1,800)
●材質/PE、アルミ
●JAN/4540095050222
●日本製



靴に良くフィットする
遊びのない三角形構造



BS-027
軽量6本爪アイゼン
(バンド・スパナ・ケース付)

税込価格 **¥8,030** (税抜価格 ¥7,300)
●C/T入数/30 ●JAN/4540095050277 ●日本製



BS-021
軽量6本爪アイゼン
専用バンド

税込価格 **¥1,155**
(税抜価格 ¥1,050)
●材質/ポリプロピレン、アルミ
●JAN/4540095050215
●日本製



● アイゼン 4本爪

軽くて強靱。
大自然の苛酷な条件下で、靴に素早くフィット。
もしもの保険に軽量コンパクトな4本爪。

BS-011
軽アイゼン7 SEVEN
(スノーガード・バンド・ケース付)

税込価格 **¥3,300** (税抜価格 ¥3,000)
●材質/本体:SK50C、バンド:PP製
スノーガード:PE、フック:アルミ、ケース:ナイロン
●サイズ/フリー ●重量/230g
●小箱入数/6
●JAN/4540095050116 ●日本製



靴に良くフィットする
遊びのない三角形構造



BS-010
軽アイゼン7 SEVEN
(バンド・ケース付)

税込価格 **¥2,750** (税抜価格 ¥2,500)
●小箱入数/6
●JAN/4540095050109 ●日本製



BS-005
軽アイゼン7 SEVEN
専用スノーガード

税込価格 **¥682**
(税抜価格 ¥620)
●材質/PE、アルミ
●JAN/4540095050055 ●日本製



BS-004
軽アイゼン7 SEVEN
専用バンド

税込価格 **¥1,100**
(税抜価格 ¥1,000)
●材質/ポリプロピレン、アルミ
●JAN/4540095050048 ●日本製



● スノーシュー

アルミフレームで軽量。耐久性に優れた深い雪でも沈みにくく、安心な雪上歩行ができます。

BS-080
アルミスノーシュー
HL530

税込価格 **¥21,450**
(税抜価格 ¥19,500)

●材質/アルミ合金・スチール・ポリエチレン
●サイズ約 (幅) 21×(全長) 53cm
●対応シューズサイズ/24.5~28.5cm迄
●重量/約820g (片方) ●C/T入数/5
●JAN/4540095050802



紐を引くだけの
簡単装着

BS-081
アルミスノーシュー
HL580

税込価格 **¥22,000**
(税抜価格 ¥20,000)

●材質/アルミ合金・スチール・ポリエチレン
●サイズ約 (幅) 21×(全長) 58cm
●対応シューズサイズ/24.5~29cm迄
●重量/約850g (片方) ●C/T入数/5
●JAN/4540095050819



紐を引くだけの
簡単装着

BS-078
アルミスノーシュー
(M) RD (収納袋付)

税込価格 **¥14,850**
(税抜価格 ¥13,500)

●材質/フレーム:アルミ合金(アルマイト)、ベルトその他:ポリエチレン
●サイズ/約幅210mm×全長530mm
●対応シューズサイズ/24.5~28.5cm迄
●重量/約795g (片方) ●入数/5
●JAN/4540095050789



BS-079
アルミスノーシュー
(L) GD (収納袋付)

税込価格 **¥16,500**
(税抜価格 ¥15,000)

●材質/フレーム:アルミ合金(アルマイト)、ベルトその他:ポリエチレン
●サイズ/約幅210mm×全長580mm
●対応シューズサイズ/24.5~29.0cm迄
●重量/約890g (片方) ●入数/5
●JAN/4540095050796



● カンジキ

PI-1499
雪っ子ちゃんカンジキ
(ワイドシューズタイプ)
OPEN

●材質/本体:ポリエチレン、バンド:エラストマー
●サイズ/長径340×短径235mm、使用可能靴幅:最大130mm
●重量/650g ●C/T入数/20 ●JAN/4533009004992 ●日本製



PI-1493
スノーウォーク
(ゴムバンド付)
OPEN

●材質/本体:ポリエチレン、バンド:エラストマー、フック:ポリカーボネート
●サイズ/長径360×短径190mm ●重量/560g
●C/T入数/20 ●JAN/4533009014854 ●日本製



PI-1487
雪っ子ちゃんカンジキ
OPEN

●材質/本体:ポリエチレン、バンド:エラストマー
●サイズ/長径340×短径235mm、使用可能靴幅:最大119mm
●重量/650g ●C/T入数/20 ●JAN/4533009005005 ●日本製



PI-1486
スノーウォーク
(ベルトバンド付)
OPEN

●材質/本体:ポリエチレン、ベルト:ポリプロピレン
●サイズ/長径360×短径190mm ●重量/560g
●C/T入数/20 ●JAN/4533009014861 ●日本製



PI-5050
あゆむくんカンジキ
OPEN

●材質/本体:ポリカーボネート、バンド:PP、金具:ステンレス
●サイズ/長径385×短径225mm ●重量/840g
●C/T入数/10 ●JAN/4533009005050 ●日本製

